

STANLEY[®] V20

FATMAX[™] LITHIUM ION

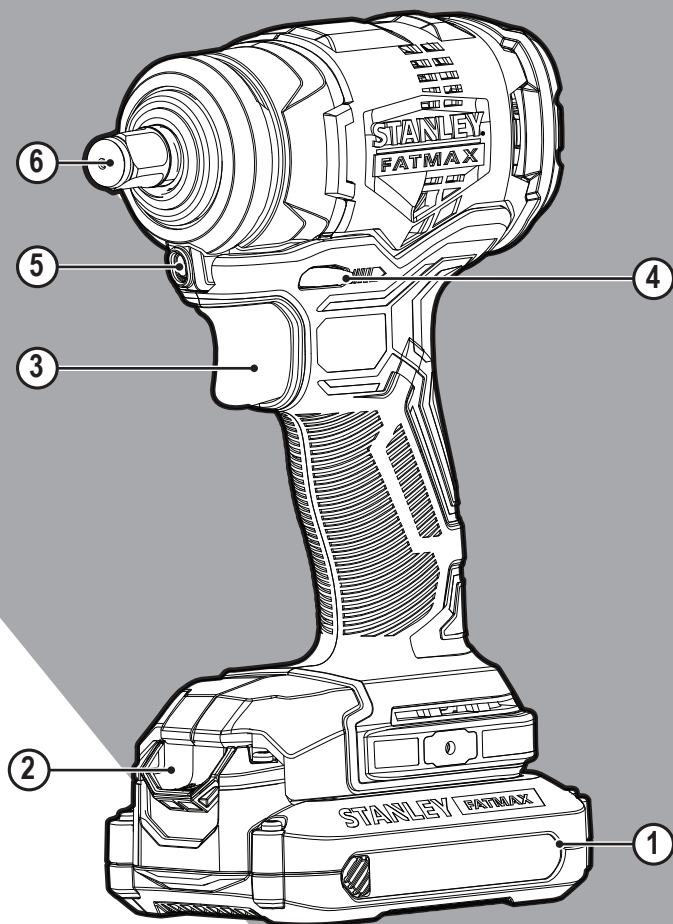

| | |
|--|----|
| English (<i>original instructions</i>) | 4 |
| 简体中文 | 11 |
| 繁體中文 | 17 |
| 한국어 | 22 |
| Bahasa Indonesia | 28 |
| ภาษาไทย | 35 |
| TIẾNG VIỆT | 42 |

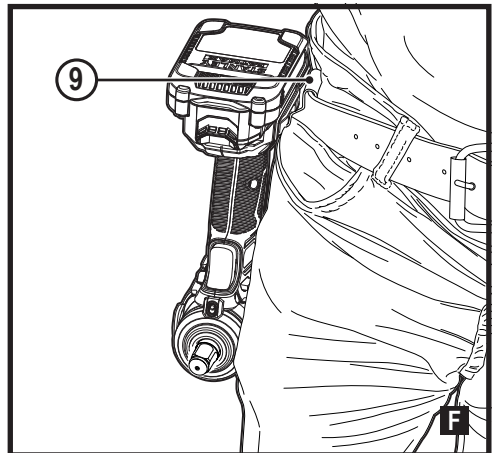
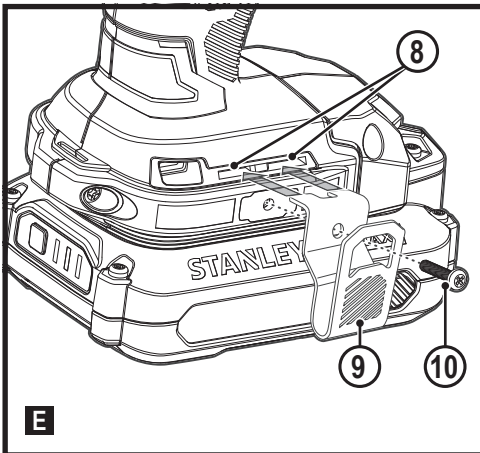
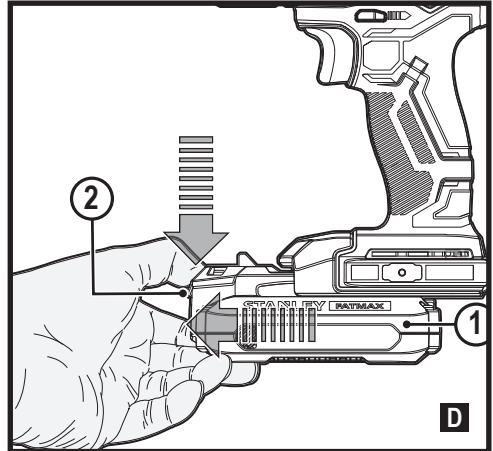
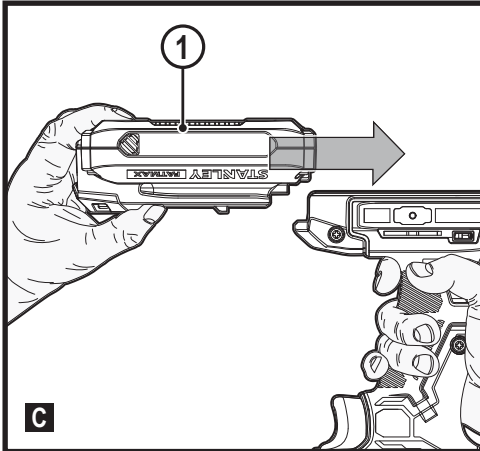
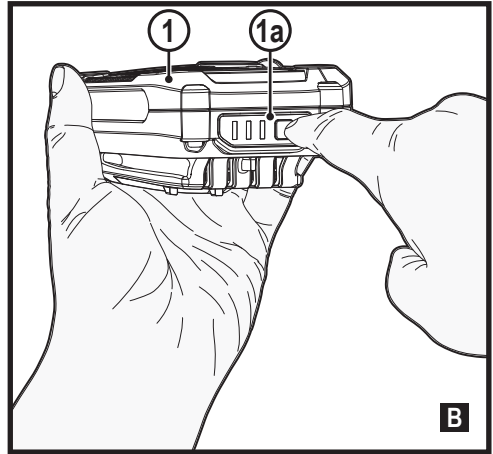
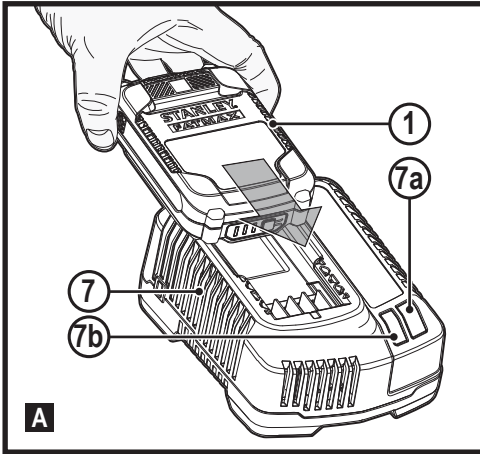

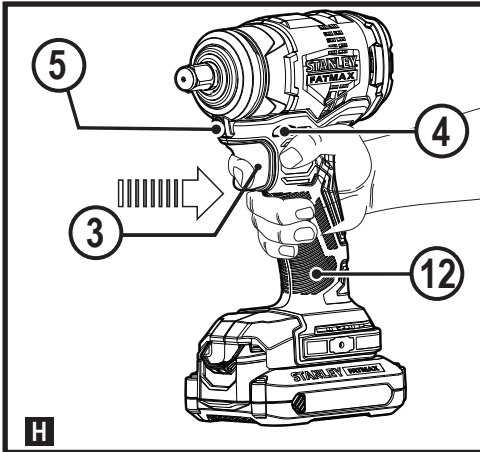
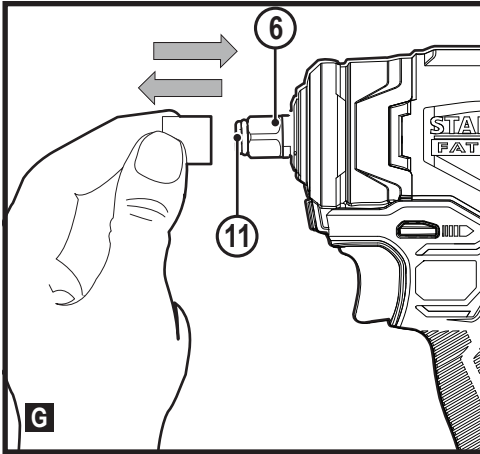

Intended use

Your STANLEY FATMAX SBW910 brushless impact wrench has been designed for screwdriving and nut setting applications. This appliance is intended for professional and private, non-professional users.

Safety instructions

General power tool safety warnings



Warning! Read all safety warnings, instructions, illustrations and specifications provided with this power tool. Failure to follow all instructions listed below may result in electric shock, fire and/or serious injury.

Save all warnings and instructions for future reference.

The term "power tool" in all of the warnings listed below refers to your mains operated (corded) power tool or battery operated (cordless) power tool.

1. Work area safety

- Keep work area clean and well lit.** Cluttered or dark areas invite accidents.
- Do not operate power tools in explosive atmospheres, such as in the presence of flammable liquids, gases or dust.** Power tools create sparks which may ignite the dust or fumes.
- Keep children and bystanders away while operating a power tool.** Distractions can cause you to lose control.

2. Electrical safety

- Power tool plugs must match the outlet. Never modify the plug in any way.**
Do not use any adapter plugs with earthed (grounded) power tools. Unmodified plugs and matching outlets will reduce risk of electric shock.
- Avoid body contact with earthed or grounded surfaces such as pipes, radiators, ranges and refrigerators.** There is an increased risk of electric shock if your body is earthed or grounded.
- Do not expose power tools to rain or wet conditions.** Water entering a power tool will increase the risk of electric shock.
- Do not abuse the cord. Never use the cord for carrying, pulling or unplugging the power tool. Keep cord away from heat, oil, sharp edges or moving parts.** Damaged or entangled cords increase the risk of electric shock.
- When operating a power tool outdoors, use an extension cord suitable for outdoor use.** Use of a cord suitable for outdoor use reduces the risk of electric shock.
- If operating a power tool in a damp location is**

unavoidable, use a residual current device (RCD) protected supply. Use of an RCD reduces the risk of electric shock.

3. Personal safety

- a. **Stay alert, watch what you are doing and use common sense when operating a power tool.**

Do not use a power tool while you are tired or under the influence of drugs, alcohol or medication. A moment of inattention while operating power tools may result in serious personal injury.

- b. **Use personal protective equipment. Always wear eye protection.** Protective equipment such as dust mask, non-skid safety shoes, hard hat, or hearing protection used for appropriate conditions will reduce personal injuries.
- c. **Prevent unintentional starting. Ensure the switch is in the off-position before connecting to power source and/or battery pack, picking up or carrying the tool.** Carrying power tools with your finger on the switch or energising power tools that have the switch on invites accidents.
- d. **Remove any adjusting key or wrench before turning the power tool on.** A wrench or a key left attached to a rotating part of the power tool may result in personal injury.
- e. **Do not overreach. Keep proper footing and balance at all times.** This enables better control of the power tool in unexpected situations.
- f. **Dress properly. Do not wear loose clothing or jewellery. Keep your hair and clothing away from moving parts.** Loose clothes, jewellery or long hair can be caught in moving parts.
- g. **If devices are provided for the connection of dust extraction and collection facilities, ensure these are connected and properly used.** Use of dust collection can reduce dust-related hazards.
- h. **Do not let familiarity gained from frequent use of tools allow you to become complacent and ignore tool safety principles.** A careless action can cause severe injury within a fraction of a second.

4. Power tool use and care

- a. **Do not force the power tool. Use the correct power tool for your application.**
The correct power tool will do the job better and safer at the rate for which it was designed.
- b. **Do not use the power tool if the switch does not turn it on and off.** Any power tool that cannot be controlled with the switch is dangerous and must be repaired.
- c. **Disconnect the plug from the power source and/or remove the battery pack, if detachable, from the power tool before making any adjustments, changing**

accessories, or storing power tools. Such preventive safety measures reduce the risk of starting the power tool accidentally.

- d. **Store idle power tools out of the reach of children and do not allow persons unfamiliar with the power tool or these instructions to operate the power tool.**
Power tools are dangerous in the hands of untrained users.
- e. **Maintain power tools and accessories. Check for misalignment or binding of moving parts, breakage of parts and any other condition that may affect the power tools operation. If damaged, have the power tool repaired before use.** Many accidents are caused by poorly maintained power tools.
- f. **Keep cutting tools sharp and clean.** Properly maintained cutting tools with sharp cutting edges are less likely to bind and are easier to control.
- g. **Use the power tool, accessories and tool bits etc. in accordance with these instructions, taking into account the working conditions and the work to be performed.**
Use of the power tool for operations different from those intended could result in a hazardous situation.
- h. **Keep handles and grasping surfaces dry, clean and free from oil and grease.** Slippery handles and grasping surfaces do not allow for safe handling and control of the tool in unexpected situations.

5. Battery tool use and care

- a. **Recharge only with the charger specified by the manufacturer.** A charger that is suitable for one type of battery pack may create a risk of fire when used with another battery pack.
- b. **Use power tools only with specifically designated battery packs.** Use of any other battery packs may create a risk of injury and fire.
- c. **When battery pack is not in use, keep it away from other metal objects, like paper clips, coins, keys, nails, screws, or other small metal objects, that can make a connection from one terminal to another.**
Shorting the battery terminals together may cause burns or a fire.
- d. **Under abusive conditions, liquid may be ejected from the battery; avoid contact. If contact accidentally occurs, flush with water. If liquid contacts eyes, additionally seek medical help.** Liquid ejected from the battery may cause irritation or burns.
- e. **Do not use a battery pack or tool that is damaged or modified.** Damaged or modified batteries may exhibit unpredictable behaviour resulting in fire, explosion or risk of injury.

- f. **Do not expose a battery pack or tool to fire or excessive temperature.** Exposure to fire or temperature above 130 °C may cause explosion.
- g. **Follow all charging instructions and do not charge the battery pack or tool outside the temperature range specified in the instructions.** Charging improperly or at temperatures outside the specified range may damage the battery and increase the risk of fire.

6. Service

- a. **Have your power tool serviced by a qualified repair person using only identical replacement parts.** This will ensure that the safety of the power tool is maintained.
- b. **Never service damaged BATTERY packs.** Service of BATTERY packs should only be performed by the manufacturer or authorized service providers.

1) Safety instructions for all operations

- a) **Hold the power tool by insulated gripping surfaces, when performing an operation where the fastener may contact hidden wiring.** Fasteners contacting a "live" wire may make exposed metal parts of the power tool "live" and could give the operator an electric shock.

Additional power tool safety warnings

- ◆ **Use clamps or another practical way to secure and support the work piece to a stable platform.** Holding the work by hand or against your body leaves it unstable and may lead to loss of control.
- ◆ **Before driving fasteners into walls, floors or ceilings, check for the location of wiring and pipes.**
- ◆ **The intended use is described in this instruction manual.**
- ◆ **The use of any accessory or attachment or performance of any operation with this tool other than those recommended in this instruction manual may present a risk of personal injury and/or damage to property.**

Safety of others

- ◆ This tool is not intended for use by persons (including children) with reduced physical, sensory or mental capabilities, or lack of experience and knowledge, unless they have been given supervision or instruction concerning use of the appliance by a person responsible for their safety.
- ◆ Children should be supervised to ensure that they do not play with the appliance.

Residual risks

Additional residual risks may arise when using the tool which may not be included in the enclosed safety warnings. These









risks can arise from misuse, prolonged use etc.

Even with the application of the relevant safety regulations and the implementation of safety devices, certain residual risks can not be avoided. These include:

- ◆ Injuries caused by touching any rotating/moving parts.
- ◆ Injuries caused when changing any parts, blades or accessories.
- ◆ Injuries caused by prolonged use of a tool. When using any tool for prolonged periods ensure you take regular breaks.
- ◆ Impairment of hearing.
- ◆ Health hazards caused by breathing dust developed when using your tool (example:- working with wood, especially oak, beech and MDF.)

Labels on tool

The label on your tool may include the following symbols:

| | | | |
|---|--|---|---|
|  | WARNING! To reduce the risk of injury, the user must read the instruction manual before use. | | |
|  | Wear safety glasses or goggles. | | |
|  | Wear ear protection. | | |
|  | Wear a dust mask. | | |
| V | Volts |  | Direct Current |
| A | Amperes | n_0 | No-Load Speed |
| Hz | Hertz |  | Class II Construction |
| W | Watts |  | Earthing Terminal |
| min | minutes |  | Safety Alert Symbol |
|  | Alternating Current | /min. | Revolutions or Reciprocation per minute |

Position of date code

The Date Code, which also includes the year of manufacture, is printed into the housing.

Example:

2021 XX JN
Year of manufacturing

Additional safety instructions for batteries and chargers (Not provided with the tool)

Batteries

- ◆ Never attempt to open for any reason.
- ◆ Do not expose the battery to water.
- ◆ Do not store in locations where the temperature may exceed 40 °C.
- ◆ Charge only at ambient temperatures between 10 °C and 40 °C.
- ◆ Charge only using the charger provided with the tool.
- ◆ When disposing of batteries, follow the instructions given in the section "Protecting the environment".

Chargers

- ◆ Use your STANLEY FATMAX charger only to charge the battery in the tool with which it was supplied. Other batteries could burst, causing personal injury and damage.
- ◆ Never attempt to charge non-rechargeable batteries.
- ◆ Have defective cords replaced immediately.
- ◆ Do not expose the charger to water.
- ◆ Do not open the charger.
- ◆ Do not probe the charger.



The charger is intended for indoor use only.



Read the instruction manual before use.



Do not attempt to charge damaged batteries.

Electrical safety



Your charger is double insulated; therefore no earth wire is required. Always check that the mains voltage corresponds to the voltage on the rating plate. Never attempt to replace the charger unit with a regular mains plug.

- If the supply cord is damaged, it must be replaced by the manufacturer or an authorised Stanley FatMax Service Centre in order to avoid a hazard.

Warning! Never attempt to replace the charger unit with a regular mains plug.

Features

This appliance includes some or all of the following features.

1. Battery pack
2. Battery release button
3. Variable speed trigger
4. Forward/reverse control button
5. Worklight
6. Anvil

Assembly

Warning! Before assembly, remove the battery from the tool.

Charging the battery (Fig. A)

The battery needs to be charged before first use and whenever it fails to produce sufficient power on jobs that were easily done before. The battery may become warm while charging; this is normal and does not indicate a problem.







Warning! Do not charge the battery at ambient temperatures below 10 °C or above 40 °C. Recommended charging temperature: approx. 24 °C.

Note: The charger will not charge a battery if the cell temperature is below approximately 10 °C or above 40 °C. The battery should be left in the charger and the charger will begin to charge automatically when the cell temperature warms up or cools down.

Note: To ensure maximum performance and life of lithium-ion battery packs, charge the battery pack fully before first use.

- ◆ Plug the charger (7) into an appropriate outlet before inserting battery pack (1).
- ◆ The green charging light (7a) will blink continuously indicating that the charging process has started.
- ◆ The completion of charge will be indicated by the green charging light (7a) remaining ON continuously. The battery pack (1) is fully charged and may be removed and used at this time or left in the charger (7).
- ◆ Charge discharged batteries within 1 week. Battery life will be greatly diminished if stored in a discharged state.

Charger LED Modes

| | | |
|---|--|--|
|  | Charging: Green LED Intermittent |  |
|  | Fully Charged: Green LED Solid |  |
|  | Hot/Cold Pack Delay: Green LED Intermittent Red LED Solid |  |

Note: The compatible charger(s) will not charge a faulty battery pack. The charger will indicate a faulty battery pack by refusing to light.

Note: This could also mean a problem with a charger. If the charger indicates a problem, take the charger and battery pack to be tested at an authorized service centre.

Leaving the battery in the charger

The charger and battery pack can be left connected with the LED glowing indefinitely. The charger will keep the battery pack fresh and fully charged.

Hot/Cold Pack Delay

When the charger detects a battery that is too hot or too cold, it automatically starts a Hot/Cold Pack Delay, the green LED (7a) will flash intermittently, while the red LED (7b) will remain on continuously, suspending charging until the battery has reached an appropriate temperature. The charger then automatically switches to the pack charging mode. This feature ensures maximum battery life.

Battery state of charge indicator (Fig. B)

The battery includes a state of charge indicator to quickly determine the extent of battery life as shown in figure B. By pressing the state of charge button (1a) you can easily view the charge remaining in the battery as illustrated in figure B.

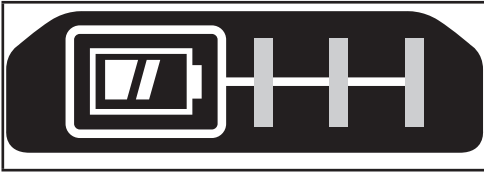

Installing and Removing the Battery Pack from the tool

Warning! Make certain the lock-off button is engaged to prevent switch actuation before removing or installing battery.

To install battery pack (Fig. C)

- ◆ Insert battery pack firmly into tool until an audible click is heard as shown in figure C. Ensure battery pack is fully seated and fully latched into position.

To remove battery pack (Fig. D)

- ◆ Depress the battery release button (2) as shown in figure D and pull battery pack out of tool.

Belt hook (Optional extra) (Fig. E, F)

Warning! To reduce the risk of serious personal injury, place the forward/reverse button in the lock-off position or turn tool off and disconnect battery pack before making any adjustments or removing/installing attachments or accessories. An accidental start-up can cause injury.

Warning! To reduce the risk of serious personal injury, ONLY use the tool's belt hook (9) to hang the tool from a work belt. DO NOT use the belt hook (9) for tethering or securing the tool to a person or object during use. DO NOT suspend tool overhead or suspend objects from the belt hook.

Warning! To reduce the risk of serious personal injury, ensure

the screw (10) holding the belt hook is secure.

Note: When attaching or replacing the belt hook (9), use only the screw (10) that is provided. Be sure to securely tighten the screw.

The belt hook (9) can be attached by sliding into the slots (8) on either side of the tool.

using only the screw (10) provided, to accommodate left- or right-handed users. If the hook is not desired at all, it can be removed from the tool.

To move the belt hook, remove the screw (10) that holds the belt hook (9) in place then reassemble on the opposite side. Be sure to securely tighten the screw (10).

Note: Various trackwall hooks and storage configurations are available.

SAVE THESE INSTRUCTIONS FOR FUTURE USE INTENDED USE

This impact wrench is designed for impact fastening and drilling applications. The impact function makes this tool particularly useful for driving fasteners in wood, metal and concrete.

DO NOT use under wet conditions or in presence of flammable liquids or gases.

DO NOT let children come into contact with the tool. Supervision is required when inexperienced operators use this tool.

ASSEMBLY AND ADJUSTMENTS

Warning! To reduce the risk of serious personal injury, turn unit off and remove the battery pack before making any adjustments or removing/installing attachments or accessories. An accidental start-up can cause injury.

Anvil (Fig. G)

Warning! Use only impact accessories. Non-impact accessories may break and cause a hazardous condition. Inspect accessories prior to use to ensure that it contains no cracks.

CAUTION: Inspect anvils and hog rings prior to use. Missing or damaged items should be replaced before use.

Place the switch in the locked off (center) position or remove battery pack before changing accessories.

To install an accessory on the hog ring anvil, firmly push accessory onto the anvil (6). The hog ring (11) compresses to allow the accessory to slide on. After accessory is installed, the hog ring applies pressure to help provide accessory retention.

To remove an accessory, grasp the accessory and firmly pull it off.

OPERATION

Warning! To reduce the risk of serious personal injury, turn unit off and remove the battery pack before making any adjustments or removing/installing attachments or accessories. An accidental start-up can cause injury.

Proper Hand Position (Fig. H)

Warning! To reduce the risk of serious personal injury, **ALWAYS** use proper hand position as shown.

Warning! To reduce the risk of serious personal injury, **ALWAYS** hold securely in anticipation of a sudden reaction.

Proper hand position requires one hand on the main handle (12).

Variable Speed Trigger and Forward/Reverse Control Button

The tool is turned on and off by pulling and releasing the variable speed trigger (3). The farther the trigger is depressed, the higher the speed of the tool. Your tool is equipped with a brake. The chuck will stop as soon as the trigger switch is fully released.

A forward/reverse control button (4) determines the rotational direction of the tool and also serves as a lock-off button.

- To select forward rotation (clockwise), release the trigger and depress the forward/reverse control button on the right side of the tool.
- To select reverse (counterclockwise), depress the forward/reverse control button on the left side of the tool.

NOTE: The center position of the control button locks the tool in the off position. When changing the position of the control button, be sure the trigger is released.

NOTE: Continuous use in variable speed range is not recommended. It may damage the switch and should be avoided.

NOTE: The first time the tool is run after changing the direction of rotation, you may hear a click on start up. This is normal and does not indicate a problem.

Worklight

The worklight (5) is activated when the trigger switch is depressed, and will automatically turn off 20 seconds after the trigger switch is released. If the trigger switch remains depressed, the worklight will remain on.

NOTE: The worklight is for lighting the immediate work surface and is not intended to be used as a flashlight.

Usage

Warning! Use only impact accessories. Non-impact accessories may break and cause a hazardous condition. Inspect accessory prior to use to ensure that it contains no cracks.

CAUTION: Ensure fastener and/or system will withstand the level of torque generated by the tool. Excessive torque may cause breakage and possible personal injury.

1. Place the accessory on the fastener head. Keep the tool pointed straight at the fastener.
2. Press variable speed trigger switch (3) to start operation. Release variable speed trigger switch to stop operation. Always check torque with a torque wrench, as the fastening torque is affected by many factors including the following:
 - **Voltage:** Low voltage, due to a nearly discharged battery, will reduce fastening torque.
 - **Accessory size:** Failure to use the correct accessory size will cause a reduction in fastening torque.
 - **Bolt size:** Larger bolt diameters generally require higher fastening torque. Fastening torque will also vary according to length, grade, and torque coefficient.
 - **Bolt:** Ensure that all threads are free of rust and other debris to allow proper fastening torque.
 - **Material:** The type of material and surface finish of the material will affect fastening torque.
 - **Fastening time:** Longer fastening time results in increased fastening torque. Using a longer fastening time than recommended could cause the fasteners to be overstressed, stripped or damaged.

Accessories

Warning! Since accessories, other than those offered by STANLEY, have not been tested with this product, use of such accessories with this tool could be hazardous. To reduce the risk of injury, only STANLEY recommended accessories should be used with this product.

Maintenance

Your STANLEY FATMAX tool has been designed to operate over a long period of time with a minimum of maintenance. Continuous satisfactory operation depends upon proper tool care and regular cleaning.

Your charger does not require any maintenance apart from regular cleaning.

Warning! Before performing any maintenance on the tool, remove the battery from the tool. Unplug the charger before cleaning it.

- ◆ Regularly clean the ventilation slots in your tool and charger using a soft brush or dry cloth.
- ◆ Regularly clean the motor housing using a damp cloth. Do not use any abrasive or solvent-based cleaner.
- ◆ Regularly open the chuck and tap it to remove any dust from the interior.

Protecting the environment



Separate collection. Products and batteries marked with this symbol must not be disposed of with normal household waste.

Products and batteries contain materials that can be recovered or recycled reducing the demand for raw materials. Please recycle electrical products and batteries according to local provisions. Further information is available at www.2helpU.com

Technical data

| SBW910 | | |
|-----------------------------|-------------------|-----------------|
| Voltage | V _{DC} | 18V (20V MAX) |
| No-load speed | Min ⁻¹ | 0 - 2800 |
| Impact | IPM | 0 - 3500 |
| Max. torque (PTI Method) | Nm | 280 |
| Breakaway Torque | Nm | 420 |
| Anvil Size | mm | 12.7 (Hog Ring) |
| Weight | kg | 1.0 |

| Charger | | SC200 | SC400 SC401 |
|----------------|-----------------|------------------|------------------|
| Input Voltage | V _{AC} | 220-240 | 220-240 |
| Output Voltage | V _{DC} | 18V (20V MAX) | 18V (20V MAX) |
| Current | A | 2 | 4 |

| Battery | | SB202 | SB204 | SB206 |
|----------|-----------------|------------------|------------------|------------------|
| Voltage | V _{DC} | 18V (20V MAX) | 18V (20V MAX) | 18V (20V MAX) |
| Capacity | Ah | 2.0 | 4.0 | 6.0 |
| Type | | Li-Ion | Li-Ion | Li-Ion |

SERVICE INFORMATION

STANLEY FATMAX offers a full network of company-owned and authorized service locations. All STANLEY FATMAX Service Centers are staffed with trained personnel to provide customers with efficient and reliable power tool service. For more information about our authorized service centers and if you need technical advice, repair, or genuine factory replacement parts, contact the STANLEY FATMAX location nearest you or visit us at www.stanleytools.com.

设计用途

您的STANLEY FATMAX SBW910无刷冲击扳手被设计用于拧紧螺丝和螺母安装应用。该设备供专业、私人以及非专业用户使用。

安全说明

电动工具通用安全警告



警告！ 阅读随该电动工具提供的所有安全警告、说明、图解和规定。如不遵守以下任何警告和说明，可能会导致触电、火灾和/或严重伤害。

保存所有警告和说明书以备今后查阅。

以下所有警告中列出的“电动工具”指的是电驱动（有线）电动工具或电池驱动（无线）电动工具。

1. 工作场地的安全

- 保持工作场地清洁和明亮。杂乱和黑暗的场地会引发事故。
- 不要在易爆环境，如有易燃液体、气体或粉尘的环境下操作电动工具。电动工具产生的火花会点燃粉尘或气体。
- 操作电动工具时，远离儿童和旁观者。注意力不集中会使你失去对工具的控制。

2. 电气安全

- 电动工具插头必须与插座相配。绝不能以任何方式改装插头。需接地的电动工具不能使用任何转换插头。未经改装的插头和相配的插座将降低电击风险。
- 避免人体接触接地表面，如管道、散热片和冰箱。如果你身体接触接地表面会增加电击风险。
- 不得将电动工具暴露在雨中或潮湿环境中。水进入电动工具将增加电击风险。
- 不得滥用软线。绝不能用软线搬运、拉动电动工具或拔出其插头。使软线远离热源、油、锐边或运动部件。受损或缠绕的软线会增加电击风险。
- 当在户外使用电动工具时，使用适合户外使用的延长线。适合户外使用的电线将降低电击风险。
- 如果无法避免在潮湿环境下操作电动工具，应使用带有剩余电流装置（RCD）保护的电源。RCD的使用可降低电击风险。

3. 人身安全

- 保持警觉。当操作电动工具时关注所从事的操作并保持清醒。当你感到疲倦，或在有药物、酒精或治疗反应时，不要操作电动工具。在操作电动工具时瞬间的疏忽会导致严重人身伤害。
- 使用个人防护装置。始终佩戴护目镜。防护装置，诸如适当条件下使用防尘面具、防滑安全鞋、安全帽、听力防护等装置能减少人身伤害。
- 防止意外启动。在连接电源和/或电池盒、拿起或搬运工具前确保开关处于关断位置。手指放在开关上搬运工具或开关处于接通时通电会导致危险。
- 在电动工具接通之前，拿掉所有调节钥匙或扳手。遗留在电动工具旋转零件上的扳手或钥匙会导致人身伤害。

- 手不要过分伸展。时刻注意立足点和身体平衡。这样能在意外情况下能更好地控制住电动工具。
- 着装适当。不要穿宽松衣服或佩戴饰品。让你的头发和衣服远离运动部件。宽松衣服、佩饰或长发可能会卷入运动部件。
- 如果提供了与排屑、集尘设备连接用的装置，要确保其连接完好且使用得当。使用集尘装置可降低尘屑引起的危险。
- 不要因为频繁使用工具而产生的熟悉感而掉以轻心，忽视工具的安全准则。某个粗心的动作可能在瞬间导致严重的伤害。

4. 电动工具使用和注意事项

- 不要勉强使用电动工具，根据用途使用合适的电动工具。选用合适的按照额定值设计的电动工具会使你工作更有效、更安全。
- 如果开关不能接通或关断电源，则不能使用该电动工具。不能通过开关来控制电动工具是危险的且必须进行修理。
- 在进行任何调节、更换附件或贮存电动工具之前，必须从电源上拔掉插头和/或卸下电池包（如可拆卸）。这种防护性的安全措施降低了电动工具意外起动的风险。
- 将闲置不用的电动工具贮存在儿童所及范围之外，并且不允许不熟悉电动工具和不了解这些说明的人操作电动工具。电动工具在未经培训的使用者手中是危险的。
- 维护电动工具及其附件。检查运动部件是否调整到位或卡住，检查零件破损情况和影响电动工具运行的其他状况。如有损坏，应在使用前修理好电动工具。许多事故是由维护不良的电动工具引发的。
- 保持切削刀具锋利和清洁。维护良好地有锋利切削刃的刀具不易卡住而且容易控制。
- 按照使用说明书，并考虑作业条件和要进行的作业来选择电动工具、附件和工具的刀头等。将电动工具用于那些与其用途不符的操作可能会导致危险情况。
- 保持手柄和握持表面干燥、清洁，不得沾有油脂。在意外的情况下，湿滑的手柄不能保证握持的安全和对工具的控制。

5. 电池式工具使用和注意事项

- 仅使用生产者规定的充电器充电。将适用于某种电池包的充电器用到其他电池包时可能会发生着火危险。
- 仅使用配有专用电池包的电动工具。使用其他电池包可能会产生伤害和着火危险。
- 当电池包不用时，将它远离其他金属物体，例如回形针、硬币、钥匙、钉子、螺钉或其他小金属物体，以防电池包一端与另一端连接。电池包端部短路会引起燃烧或着火。
- 在滥用条件下，液体可能会从电池包中溅出，应避免接触。如果意外碰到液体，用水冲洗。如果液体碰到了眼睛，还要寻求医疗帮助。从电池中溅出的液体可能会发生腐蚀或燃烧。
- 不要使用损坏或改装过的电池包或工具。损坏或改装过的电池包可能呈现无法预测的结果，导致着火、爆炸或伤害。
- 不要将电池包暴露于火或高温中。电池包暴露于火或高于130°C的高温中可能导致爆炸。
- 请遵循所有充电说明，而且请勿在超出说明手册规定的温度范围外为电池包或工具充电。不当充电或在超出说明手册规定的温度范围外充电会损坏电池并增加火灾风险。

6. 维修

- 让专业维修人员使用相同的备件维修电动工具。这将保证所维修的电动工具的安全。
- 决不能维修损坏的电池包。电池包仅能由生产者或其授权的维修服务商进行维修。

1) 冲击扳手的专用安全警告

- 当在紧固件可能触及暗线的场合进行操作时,要通过绝缘握持面握持工具。紧固件碰到带电导线会使工具外露的金属零件带电而使操作者受到电击。

附加安全警告

- 使用夹具或其他实用的方法,将工件固定、支撑到稳定的平台上。手持或用身体顶住工件都是不稳定的,会导致操作失控。
- 在墙面、地板或天花板上安装紧固件之前,请先检查电线和管道位置。
- 本说明手册介绍了目的用途。
- 使用任何非本说明手册中建议的附件或配件,或将其与本工程搭配进行任何操作,可能存在导致人身伤害和/或财产损失的风险。

他人安全

- 生理、感官或心理机能较差的人员(包括儿童),或者对该类产品缺少使用经验和知识的人员,除非由负责其安全的人员提供使用工具的监督或指示,否则不得使用此工具。
- 应看管好儿童,以确保他们不将此设备当做玩具来玩。





剩余风险





使用工具时,可能出现本安全警示之外的其他剩余风险。这些风险可能来自使用不当、使用时间过长等。尽管遵守了相关的安全法规并采用了安全装备,某些剩余风险仍然是无法避免的。这些风险包括:

- 接触旋转/运动部件时所导致的伤害风险。
- 更换零件、锯片或配件时所导致的伤害风险。
- 长期使用工具所导致的伤害风险。长期使用任何工具时,均应定期休息。
- 听力损伤风险。
- 吸入工具使用过程中产生的粉尘导致的健康危害(例如,锯切木材,特别是橡木、山毛榉和中密度纤维板时)。

工具上的标签

您工具上的标签可能包含以下符号:

| | |
|--|---------------------------|
|  | 警告!为降低伤害风险,请用户在使用前阅读使用手册。 |
|  | 佩戴安全眼镜或护目镜。 |
|  | 请佩戴听力保护器。 |
|  | 佩戴防尘口罩。 |

| | | | |
|---|-----|---|--------|
| V | 伏特 |  | 直流电 |
| A | 安培 | n_0 | 空载转速 |
| Hz | 赫兹 |  | II级构造 |
| W | 瓦特 |  | 接地端子 |
| min | 分钟 |  | 安全警示符号 |
|  | 交流电 | /min. | 每分钟转速 |

日期码的位置

包含制造年份的日期,打印在工具外壳上。

示例:

2021 XX JN

制造年份

针对电池和充电器的额外安全说明(未随工具一同提供)

电池

- 不得以任何理由尝试拆开电池包。
- 请勿让电池暴露在水中。
- 请勿存放在温度超过40°C的环境中。
- 仅在温度10°C到40°C之间的环境中充电。
- 仅用随工具一同提供的充电器充电。
- 在处理电池时,请遵循“保护环境”部分的说明进行操作。

充电器

- 仅用您的STANLEY FATMAX充电器为随工具一同提供的电池充电。其它电池可能会引起爆裂,并导致人身伤害和损害。
- 不得试图为不可充电的电池充电。
- 应立即更换有缺陷的电线。
- 请勿让充电器接触到水。
- 请勿拆开充电器。
- 请勿刺破充电器。



本工具仅供室内使用。



请在使用前请阅读使用手册。



请勿试图对损坏的电池充电。

电气安全



您的充电器是双层绝缘;因此无需接电线。请务必检查电源电压是否和铭牌上的电压一致。不得试图用常规电源插座替换充电器。

- 如果电线损坏,必须由产商或授权STANLEY FATMAX服务中心负责更换,避免出现危险。

警告!不得试图用常规电源插座替换充电器。

功能部件

本工具包括以下部分或全部功能部件。

1. 电池包
2. 电池释放按钮
3. 变速扳机开关
4. 正向/反向控制按钮
5. 工作灯
6. 夹头

组装

警告!在组装前,请先从工具中拆除电池。

为电池充电 (图 A)

在首次使用前,以及在电池不能提供顺利完成工作所需的电力时,需要为电池充电。电池在充电时可能会发热;这是正常现象,并非出现问题。

警告!请勿在温度低于10°C或高于40°C的环境中为电池充电。建议充电温度为:约24°C。

注意:如果电池温度低于10°C或高于40°C,则充电器不会为电池充电。

应将电池留在充电器中,当电池温度回升或冷却后,充电器将自动为电池充电。

注意:为确保实现最高性能,最大限度地延长锂离子电池的使用寿命,请在初次使用前,先为电池包充满电量。

- 将充电器(7)插入适当的插座中,然后再插入电池包(1)。
- 绿色充电指示灯(7a)会持续闪烁,表示充电已经开始。
- 绿色充电指示灯(7a)持续常亮,表示充电完成。电池包(1)电量已充满,可以取出使用,也可以将其留在充电器内(7)。
- 请在一周内为电量用完的电池充电。如果将电量耗尽的电池存放起来,将会极大缩短电池的寿命。

充电器的LED模式

| | | |
|--|---|---|
|  | 充电中: 绿色LED间歇亮起 |  |
|  | 电量已充满 绿色LED常亮 |  |
|  | 热/冷电池延迟: 绿色LED间歇亮起 红色LED常亮 |  |

注意:此兼容充电器不能为故障的电池包充电。充电器指示灯不亮时表示电池包有故障。

注意:这也可能意味着充电器有故障。如果充电器提示存在故障,请将充电器和电池包送到授权的服务中心进行测试。

将电池留在充电器中。

可以让充电器和电池包始终保持联通,同时LED会常亮。充电器将

让电池包维持电量刚被充满的状态。

热/冷电池延迟

当充电器检测到电池过热或过冷,它就会自动开启热/冷电池包延迟,绿色LED(7a)将会闪烁,同时红色LED(7b)将常亮,充电将会暂停,直到电池恢复到适当温度为止。然后,充电器将自动切换到电池包充电模式。该特色功能可以最大程度地延长电池包的使用寿命。

电池电量状态指示灯 (图B)

电池包含一个电量状态指示灯,能够快速确定电池寿命的情况,如图B所示。按下电量状态按钮(1a),您就能轻松看到剩余电量,如图B所示。

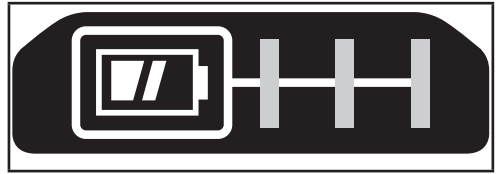

插入或取出工具上的电池包

警告!先确保已按下锁止按钮,防止开关启动,然后再拆除或安装电池。

如需安装电池包 (图C)

- 将电池包插入工具,直至听见咔嗒声为止,如图C所示。确保电池包已被牢固安装并锁定到位。

如需拆除电池包 (图D)

- 按下电池释放按钮(2),如图D所示,并将电池包从工具中拉出。

皮带钩 (额外可选物件) (图E, F)

警告!为降低造成严重人身伤害的风险,在进行任何调整或拆卸/安装附件或配件前,请关闭工具并拆除电池包。意外启动可能会导致人身伤害。

警告!为降低造成严重人身伤害的风险,仅使用工具上的皮带钩(9)通过作业皮带来吊挂工具。在使用工具时,请勿用皮带钩(9)将工具系在或固定在人员身上。请勿将工具悬挂在头上或用皮带钩悬挂吊物体。

警告!为降低造成严重人身伤害的风险,请确保固定皮带钩的螺丝(10)足够牢固。

注意:在安装或更换皮带钩(9)时,仅使用产品提供的螺丝(10)。确保拧紧螺栓。

可将皮带钩(9)滑入工具任何一侧的插槽(8)。

仅使用产品提供的螺栓(10),以适应惯用左手或右手的用户。如果无需皮带钩,可以将

其从工具上拆除。

如需拆除皮带钩,请卸下固定

皮带钩(9)的螺丝(10),然后在另一侧重新安装。确保拧紧螺栓(10)。

注意:提供多种不同的轨道挂钩和存放设置。

保存说明书以备今后查阅

设计用途

该冲击扳手被设计用于紧固和钻孔应用。冲击功能令工具在将紧固件钻入木材、金属和混凝土中时变得极为有用。

请勿在潮湿环境中或在易燃液体或气体存在的环境中使用本工具。请勿让儿童接触本工具。缺乏经验的操作人员需要在监督下使用本工具。

组装和调整

警告!为降低造成严重人身伤害的风险,在进行任何调整或拆卸/安装附件或配件前,请关闭工具并拆除电池包。意外启动可能会导致人身伤害。

夹头 (图G)

警告!仅使用冲击附件。无冲击附件可能会破裂,从而引发危险情况。在使用前进行检查,确保附件上没有裂痕。

小心:在使用前检查夹头和弓形环。应在使用前更换缺失或受损的物件。

将开关置于锁止(中央)位置,或拆除电池包,然后在更换附件。

如需在弓形环上安装附件,请用力将附件推到夹头上(6)。弓形环(11)会被压紧,使得附件能够滑动到位。安装完附件后,弓形环会施加压力,协助固定附件。

如需拆除附件,请握住附件并用力拉出。

操作

警告!为降低造成严重人身伤害的风险,在进行任何调整或拆卸/安装附件或配件前,请关闭工具并拆除电池包。意外启动可能会导致人身伤害。

正确的手放置位置 (图H)

警告!为了减低严重人身伤害的风险,请务必如图示那样正确放置双手。

警告!为了减低造成严重人身伤害的风险,预期有突然反作用力时务必握紧。

手的正确摆放位置要求一只手放在主手柄上(12)。

变速扳机开关和正向/反向控制按钮

可通过扣动和松开变速扳机开关来开启和关闭工具。越是用力扣下扳机开关,工具的运转速度就越高。您的工具配有一个制动装置。在完全松开开关时,卡盘将停止。

正向/反向控制按钮(4)决定了工具的转向,同时该控制按钮也具有锁止按钮的作用。

- 如需选择正向转动(顺时针),松开工具右侧的扳机并按下正向/反向控制按钮。
- 如需选择反向转动(逆时针),按下工具左侧的扳机并按下正向/反向控制按钮。

注意:控制按钮的中央位置会将工具锁定在关闭位置。在变换控制按钮的位置时,请确保已松开扳机。

注意:不建议在不同速度档位持续使用。这样可能会损坏开关,应避免。

注意:变换转动方向后,在首次使用工具时,您可能会在启动时听见咔哒声。这是正常情况,并非出现问题。

工作灯

当扣下扳机开关,工作灯(5)亮起,而且会在松开开关后,继续亮起20秒。如果仍然按住扳机开关,那么工作灯也会一直亮起。

注意:工作灯是用于照亮眼前的作业表面,不可将其用作手电。

使用

警告!仅使用冲击附件。无冲击附件可能会破裂,从而引发危险情况。在使用前先进行检查,确保附件上没有裂痕。

小心:确保紧固件和/或系统能够耐受工具产生的力矩水平。力矩过大可能会导致损坏,引发可能的人员受伤。

1.将附件放在紧固件的头部。让工具始终对准紧固件。

2.按下变速扳机开关(3)开始运行。松开变速扳机开关,停止运行。

务必用力矩扳手检查力矩,因为紧固力矩会受到多个因素的影响,包括以下方面:

- **电压:**由于电池电量几乎耗尽而造成的低电压会降低紧固力矩。
- **附件尺寸:**未能使用正确的附件尺寸将降低紧固力矩。
- **螺母尺寸:**更大的螺母尺寸一般要求更高的紧固力矩。紧固力矩还会根据长度、级别和力矩系数发生变化。
- **螺栓:**确保所有螺纹上都没有锈蚀和其他碎屑,从而实现适当的紧固力矩。
- **材料:**这种类型的材料及其饰面效果会影响紧固力矩。
- **紧固时间:**较长的紧固时间会让紧固力矩增加。使用超出建议范围的紧固时间可能会让紧固件过度承压、剥落或受损。

配件

警告!除了由STANLEY提供的配件外,其他附件均未接受过本产品的测试,因此与该工具搭配使用这些配件可能会导致风险。为降低人身伤害风险,本产品只可使用STANLEY推荐的配件。

维护

您的STANLEY FATMAX工具设计精良,可以长期使用,仅需极少维护。要持续获得令人满意的工作效果,需要进行合适的工具维护和定期清洁。

除了定期清洁,您的充电器无需任何维护。

警告!在对工具进行任何维护前,请从工具上拆除电池。先切断充电器的电源,然后再进行清洁。

- 用软刷或干布定期清洁您工具和充电器的通风槽。
- 定期使用湿布清洁电机外壳。
- 请勿使用任何研磨性或溶剂型清洁剂。
- 定期打开卡盘并轻拍,清除内部灰尘。

保护环境



分类回收。带有此符号标记的产品与电池不得与普通家庭垃圾一起处理。

产品和电池包含可恢复或回收的材料,从而降低对原材料的需求。请根据当地规定回收电气产品和电池。更多信息,请访问 www.2helpU.com。

技术参数

| SBW910 | | |
|-----------------|-------------------|---------------|
| 电压 | V_{DC} | 18V (20V MAX) |
| 空载转速 | Min^{-1} | 0 - 2800 |
| 冲击 | IPM | 0 - 3500 |
| 最大力矩 (PTI方法) | Nm | 280 |
| 拆卸扭力 | Nm | 420 |
| 夹头尺寸 | mm | 12.7 (弓形环) |
| 重量 | kg | 1.0 |

| 充电器 | | SC200 | SC400 SC401 |
|------|----------|------------------|------------------|
| 输入电压 | V_{AC} | 220-240 | 220-240 |
| 输出电压 | V_{DC} | 18V (20V MAX) | 18V (20V MAX) |
| 电流 | A | 2 | 4 |

| 电池 | | SB202 | SB204 | SB206 |
|----|----------|------------------|------------------|------------------|
| 电压 | V_{DC} | 18V (20V MAX) | 18V (20V MAX) | 18V (20V MAX) |
| 容量 | Ah | 2.0 | 4.0 | 6.0 |
| 类型 | | 锂离子 | 锂离子 | 锂离子 |

维修信息

STANLEY FATMAX提供完整的公司隶属和授权的维修点网络。所有STANLEY FATMAX服务中心均拥有经过训练的人员,为您提供高效可靠的电动工具服务。如需了解有关我们授权维修中心的更多信息,而且如需要获得技术建议、维修或原厂更换部件,请联系距离您最近的STANLEY FATMAX,或访问我们的网站 www.stanleytools.com。

制造商:史丹利五金工具(上海)有限公司

制造商地址:中国(上海)自由贸易试验区美盛路263号

产地:江苏苏州

扫码关注官方微信号
获取更多资讯及服务



产品中有害物质的名称及含量

| 部件名称 | 有害物质 | | | | | |
|--------------------|-----------|-----------|-----------|-----------------|---------------|---------------------|
| | 铅 (Pb) | 汞 (Hg) | 镉 (Cd) | 六价铬 (Cr(VI)) | 多溴联苯 (PBB) | 多溴二苯 醚 (PBDE) |
| 马达组件 | 0 | 0 | 0 | 0 | 0 | 0 |
| 机壳组件 | 0 | 0 | 0 | 0 | 0 | 0 |
| 控制部件 (开关, PCB等) | X | 0 | 0 | 0 | 0 | 0 |
| 传动部件 | 0 | 0 | 0 | 0 | 0 | 0 |
| 电池包 | X | 0 | 0 | 0 | 0 | 0 |
| 充电器 | X | 0 | 0 | 0 | 0 | 0 |
| 附件 (钻头/砂轮机 等) | 0 | 0 | 0 | 0 | 0 | 0 |
| 电线组件 | X | 0 | 0 | 0 | 0 | 0 |

本表格依据 SJ/T 11364 的规定编制。
 O: 标识该有害物质在该部位所有均质材料中的含量均在 GB/T 26572 规定的限量要求以下。
 X: 标识该有害物质至少在该部位的某一均质材料中的含量超出 GB/T 26572 规定的限量要求
 备注: 本产品不必包含以上所述的所有部件。由于生产工艺和技术的不可替代性, 本产品中含有某些有害物质, 在环保使用期限内可以放心使用, 超过环保使用期限之后则应进入回收循环系统。

环保使用期限为“电子电气产品中含有的有害物质不会发生外泄或突变, 电子电气产品用户正常使用该电子电气产品不会对环境造成严重污染或对其人身、财产造成严重损害的期限”。



: 环保使用期限为 20 年。此环保使用期限不代表产品的安全使用期限和质量保证年限。

設計用途

您的STANLEY FATMAX SBW910無碳刷衝擊扳手被設計用於擰緊螺絲和螺母安裝應用。該設備供專業、私人以及非專業用戶使用。請注意！各地區上市產品/配件不盡相同，請依台灣繁體中文說明書的內容為主

安全說明

電動工具一般安全警告



警告！閱讀隨該電動工具提供的所有安全警告、說明、圖解和規定。如不遵守以下任何警告和說明，可能會導致觸電、火災和/或嚴重傷害。

保存所有警告和說明書以備今後查閱。

以下所有警告中列出的“電動工具”指的是電驅動(有線)電動工具或電池驅動(無線)電動工具。

1. 工作場地安全

- 請保持工作場地清潔明亮。混亂或黑暗的場地會引發事故。
- 請勿在易壞環境，如有易燃液體、氣體或粉塵的環境中操作電動工具。電動工具產生的火花可能會引燃粉塵或煙霧。
- 請等待兒童和旁觀者離開之後才操縱電動工具。分心會導致你疏於控制。

2. 電氣安全

- 電動工具插頭必須與插座相符，切勿以任何方式改裝插頭。需接地的電動工具不能使用任何配接器插頭。使用未經改裝的插頭與相符的插座可降低觸電風險。
- 避免人體接觸接地表面，如管道、散熱片、爐灶和冰箱。若你的身體接地，會增加觸電的風險。
- 不得將電動工具暴露在雨中或潮濕環境中。水進入電動工具會增加觸電風險。
- 切勿濫用電線。請勿使用電線來搬運、拉動電動工具或拔出插頭。讓電線遠離熱、油、銳邊和活動部件。受損或纏繞的電線會增加觸電危險。
- 若要在戶外使用電動工具，請使用適合戶外使用的延長電線。採用適合室外使用的電線可降低觸電危險。
- 若必須在潮濕環境中操作電動工具，請使用受漏電保護器(RCD)保護的電源供應器。使用RCD可降低觸電風險。

3. 人身安全

- 保持警覺；在操作電動工具時，請留意所執行的操作並按照一般的程式執行。請勿在疲倦或在受到毒品、酒精或藥品的影響時使用電動工具。操作電動工具時，一時的注意力分散可能會導致嚴重人身傷害。
- 使用個人防護裝置。始終佩戴護目裝置。防護設備(例如在適當條件下使用的防塵面具、防滑安全鞋、安全帽或聽力保護裝置)可減少人身傷害。
- 避免意外啟動。連接電源及/或電池組、舉抬或搬運電動工具之前，請確定開關處於關閉位置。若搬運電動工具時將手指放在開關上，或者在電動工具開關開啟時將插頭插入電源插座，這兩種行為都會引發事故。

- 啟動電動工具之前，請卸下所有的調整鑰匙或扳手。遺留在電動工具旋轉部件上的扳手或鑰匙會導致人身傷害。
- 不要過度伸張雙手。時刻注意腳下與身體的平衡。如此可在意外情況下更好地控制電動工具。
- 適當穿著。請勿穿寬鬆衣服或佩戴飾品。讓你的頭髮、衣服和手套遠離活動部件。寬鬆衣服、佩飾或長髮可能會捲入活動部件中。
- 若配備用於連接排屑裝置、集塵設備的裝置，請確定正確連接和使用這些裝置。使用集塵設備可減少與粉塵有關的危險。
- 請勿因頻繁使用而對工具特別熟悉，讓你變得自滿而忽略工具的安全原則。粗心操作可以在片刻間造成嚴重傷害。

4. 電動工具的使用與注意事項

- 請勿超負荷使用電動工具。請根據你的應用使用正確的電動工具。若使用的電動工具正確無誤，該工具能以設計額定值更有效、更安全地執行工作。
- 若開關不能開啟或關閉電源，切勿使用該電動工具。若開關無法控制電動工具，則電動工具存在危險，必須予以維修。
- 在執行任何調整、更換配件或儲存工具之前，必須從電源上拔掉插頭及/或卸下電池組。此類防護性安全措施可降低電動工具意外啟動的風險。
- 將閒置的電動工具儲存在兒童無法接觸的地方，並且不要讓不熟悉電動工具或對這些使用指示不瞭解的人員操作電動工具。未經訓練的使用者操作電動工具會發生危險。
- 維護電動工具。檢查活動部件是否對準或卡住、是否存在任何破損情況，或任何可能影響電動工具運行的其他情況。若有損毀，必須在使用之前修理電動工具。許多事故都是由於電動工具欠缺維護所導致。
- 保持切削工具鋒利和清潔。妥善維護、刀刀鋒利的刀具卡住的可能性更低，更易於控制。
- 使用電動工具、配件和工具刀頭等時，請遵循這些指示使用，且指示須包含工作環境和所要執行工作的注意事項。若使用電動工具執行與設計用途不相符的操作，會導致危險。
- 手柄和抓握表面都應保持乾燥、清潔及遠離油脂。光滑手柄和抓握表面不便在意外情況下對工具進行安全處理與控制。

5. 電池工具的使用與注意事項

- 只能使用製造廠商指定的充電器為電池充電。使用僅適合一種電池組的充電器為其他類型的電池組充電會導致火災危險。
- 請使用原廠的電動工具電池組。使用其他非原廠的電池組會導致人身傷害和火災危險。
- 不使用電池組時，請將其遠離如迴紋針、硬幣、鑰匙、釘子、螺絲以及其他可連通電池兩極的金屬物品。將電池兩極短路會導致灼傷或火災。
- 濫用電池的情況下，液體會從電池中噴出；避免與液體接觸。若不小心接觸液體，請用清水沖洗。若液體噴濺到眼睛上，沖洗之後還應進行治療。從電池噴出的液體會刺激皮膚或造成灼傷。
- 請勿使用已經損壞或改動的電池組或工具。損壞或改動的電池可能表現出不可預計的行為，導致火災、爆炸或傷害風險。
- 請勿讓電池組或工具暴露於火中或過高溫度的環境中。暴露於火中或溫度超過 130°C 的環境中可能導致爆炸。

g. 請遵循所有充電說明，請勿在說明中規定的溫度範圍以外的環境對電池組或工具充電。不當或在指定範圍以外的溫度下充電，可能導致電池損壞並增加火災風險。

6. 檢修

- a. 電動工具之修理，僅可由認證的技術人員執行。請勿交由非STANLEY認證服務中心的技術人員進行修理、維護、調整。若產品經由非STANLEY認證的維修中心拆解、組裝、調整，恕無法適用STANLEY保修條款。為充份發揮其功能，修理、維護、調整請務必使用原廠零件。STANLEY認證服務中心擁有保修條款解釋權。
- b. 切勿維修損毀的電池組。電池組的維修應僅由製造商或授權服務提供商執行。

1) 沖擊扳手的專用安全警告

- a. 當在緊固件可能觸及暗線的場合進行操作時，要通過絕緣握持面握持工具。緊固件碰到帶電導線會使工具外露的金屬零件帶電而使操作者受到電擊。

附加安全警告

- 使用夾具或其他實用的方法，將工件固定、支撐到穩定的平臺上。手持或用身體頂住工件都是不穩定的，會導致操作失控。
- 在牆面、地板或天花板上安裝緊固件之前，請先檢查電線和管道位置。
- 本說明手冊介紹了目的用途。
- 使用任何非本說明手冊中建議的附件或配件，或將其與本工具搭配進行任何操作，可能存在導致人身傷害和/或財產損壞的風險。

他人安全

- 生理、感覺或心理機能不健全的人員（包括兒童）或缺乏經驗及知識的人員，除非由負責其安全的人員提供有關使用此器具的監督或指示，否則不得使用本工具。
- 必須對兒童進行監督，以確保其不會玩弄本工具。

剩餘風險

使用本工具時，可能會出現隨附安全警告中所不包括的其他剩餘風險。誤用、長時間使用工具等因素會導致這些風險。

即使遵循相關安全規定並採用安全裝置，仍然無法避免某些剩餘風險。此類風險包括：

- 接觸旋轉/活動部件引起的傷害。
- 變更任何零件、刀片或配件時引起的傷害。
- 長時間使用工具引起的傷害。若長時間使用工具，請確保定時休息。
- 聽力受損。
- 吸入使用工具時產生的粉塵引起的健康危害（譬如：在木材上使用時，尤其是櫟木、山毛櫸和中密度纖維板（MDF））。

工具上的標籤

本工具上具有以下圖示與日期代碼：

| | |
|--|---------------------------|
|  | 警告！為降低傷害風險，請用戶在使用前閱讀使用手冊。 |
|--|---------------------------|

| | | | |
|---|-------------|---|--------|
|  | 佩戴安全眼鏡或護目鏡。 | | |
|  | 請佩戴聽力保護器。 | | |
|  | 佩戴防塵口罩。 | | |
| V | 伏特 |  | 直流電 |
| A | 安培 | n_0 | 空載轉速 |
| Hz | 赫茲 |  | II級構造 |
| W | 瓦特 |  | 接地端子 |
| min | 分鐘 |  | 安全警示符號 |
|  | 交流電 | /min. | 每分鐘轉速 |

日期碼的位置

包含製造年份的日期，打印在工具外殼上。

示例：

2021 XX JN

製造年份 週數 號碼

針對電池和充電器的額外安全說明（未隨工具一同提供）

電池

- 不得以任何理由嘗試拆開電池組。
- 請勿讓電池暴露在水中。
- 請勿存放在溫度超過40°C的環境中。
- 僅在溫度10°C到40°C之間的環境中充電。
- 僅用隨工具一同提供的充電器充電。
- 在處理電池時，請遵循“保護環境”部分的說明進行操作。

充電器

- 僅用您的STANLEY FATMAX充電器為隨工具一同提供的電池充電。其它電池可能會引起爆裂，並導致人身傷害和損害。
- 不得試圖為不可充電的電池充電。
- 應立即更換有缺陷的電線。
- 請勿讓充電器接觸到水。
- 請勿拆開充電器。



本工具僅供室內使用。



請在使用前請閱讀使用手冊。



請勿試圖對損壞的電池充電。

電氣安全



您的充電器是雙層絕緣；因此無需接電線。請務必檢查電源電壓是否和銘牌上的電壓一致。不得試圖用常規電源插座替換充電器。

- ◆ 如果電線損壞，必須由產商或授權STANLEY FATMAX服務中心負責更換，避免出現危險。

警告! 不得試圖用常規電源插座替換充電器。

功能部件

本工具包括以下部分或全部功能部件。

1. 電池組
2. 電池釋放按鈕
3. 變速扳機開關
4. 正向/反向控制按鈕
5. 工作燈
6. 夾頭

組裝

警告! 在組裝前，請先從工具中拆除電池。

為電池充電 (圖A)

在首次使用前，以及在電池不能提供順利完成工作所需的電力時，需要為電池充電。電池在充電時可能會發熱；這是正常現象，並非出現問題。

警告! 請勿在溫度低於10°C或高於40°C的環境中為電池充電。建議充電溫度為：約24°C。





注意: 如果電池溫度低於10°C或高於40°C，則充電器不會為電池充電。



應將電池留在充電器中，當電池溫度回升或冷卻後，充電器將自動為電池充電。

注意: 為確保實現最高性能，最大限度地延長鋰離子電池的使用壽命，請在初次使用前，先為電池組充滿電量。

- ◆ 將充電器 (7) 插入適當的插座中，然後再插入電池組 (1)。
- ◆ 綠色充電指示燈 (7a) 會持續閃爍，表示充電已經開始。
- ◆ 綠色充電指示燈 (7a) 持續常亮，表示充電完成。電池組 (1) 電量已充滿，可以取出使用，也可以將其留在充電器內 (7)。
- ◆ 在電池用完電量後，建議馬上充電，鋰電池請勿過度放電，電力過度耗竭會導致鋰電池損壞。如果將電量耗盡的電池存放起來，將會極大縮短電池的壽命。
- ◆ 請將電池從機身卸下分開存放，若長時間未使用電池(1年以上)，請每6個月為電池充電一次，以確保電池壽命。
- ◆ 當主機突然停止動作，或無法輕鬆完成以往的作業量時，請馬上充電。

充電器的LED模式

| | | |
|--|--------------------------|---|
|  | 充電中: 綠色LED間歇亮起 |  |
|  | 電量已充滿 綠色LED常亮 |  |

| | | |
|---|--|--|
|  | 熱/冷電池組延遲: 綠色LED間歇亮起 紅色LED常亮 |  |
|---|--|--|

注意: 此兼容充電器不能為故障的電池組充電。充電器指示燈不亮時表示電池組有故障。

注意: 這也可能意味著充電器有故障。如果充電器提示存在故障，請將充電器和電池組送到授權的服務中心進行測試。

將電池留在充電器中。

可以讓充電器和電池組始終保持聯通，同時LED會常亮。充電器將讓電池組維持電量剛被充滿的狀態。

熱/冷電池組延遲

當充電器檢測到電池過熱或過冷，它就會自動開啟熱/冷電池組延遲，綠色LED (7a) 將會閃爍，同時紅色LED (7b) 將常亮，充電將會暫停，直到電池恢復到適當溫度為止。然後，充電器將自動切換到電池組充電模式。該特色功能可以最大程度地延長電池組的使用壽命。

電池電量狀態指示燈 (圖B)

電池組含一個電量狀態指示燈，能夠快速確定電池壽命的情況，如圖B所示。按下電量狀態按鈕 (1a)，您就能輕鬆看到剩餘電量，如圖B所示。

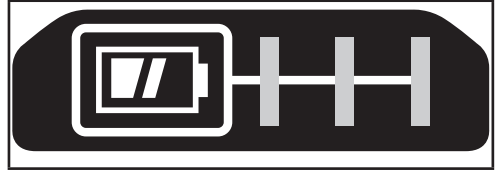

插入或取出工具上的電池組

警告! 先確保已按下鎖止按鈕，防止開關啟動，然後再拆除或安裝電池。

如需安裝電池組 (圖C)

- ◆ 將電池組插入工具，直至聽見啞聲為止，如圖C所示。確保電池組已被牢固安裝並鎖定位。

如需拆除電池組 (圖D)

- ◆ 按下電池釋放按鈕 (2)，如圖D所示，並將電池組從工具中拉出。

皮帶鉤 (額外可選物件) (圖E, F)

警告! 為降低造成嚴重人身傷害的風險，在進行任何調整或拆卸/安裝附件或配件前，請關閉工具並拆除電池組。意外啟動可能會導致人身傷害。

警告! 為降低造成嚴重人身傷害的風險，僅使用工具上的皮帶鉤 (9) 通過作業皮帶來吊掛工具。在使用工具時，請勿用皮帶鉤 (9) 將工具系在或固定在人員身上。請勿將工具懸吊在頭上或用皮帶鉤懸吊物體。

警告! 為降低造成嚴重人身傷害的風險，請確保固定皮帶鉤的螺絲 (10) 足夠牢固。

注意: 在安裝或更換皮帶鉤 (9) 時，僅使用產品提供的螺絲 (10)。

確保擰緊螺柱。

可將皮帶鉤 (9) 滑入工具任何一側的插槽 (8)。

僅使用產品提供的螺柱 (10)，以適應慣用左手或右手的用戶。如果無需皮帶鉤，可以將其從工具上拆除。

如需拆除皮帶鉤，請卸下固定皮帶鉤 (9) 的螺絲 (10)，然後在另一側重新安裝。確保擰緊螺柱 (10)。

注意：提供多種不同的軌道掛鉤和存放設置。

保存說明手冊以備今後查閱

設計用途

該衝擊扳手被設計用於緊固和鎖孔應用。衝擊功能令工具在將緊固件鎖入木材、金屬和混凝土中時變得極為有用。

請勿在潮濕環境中或在易燃液體或氣體存在的環境中使用本工具。請勿讓兒童接觸本工具。缺乏經驗的操作員需要在監督下使用本工具。

組裝和調整

警告！為降低造成嚴重人身傷害的風險，在進行任何調整或拆卸/安裝附件或配件前，請關閉工具並拆除電池組。意外啟動可能會導致人身傷害。

夾頭 (圖G)

警告！僅使用衝擊附件。無衝擊附件可能會破裂，從而引發危險情況。在使用前先進行檢查，確保附件上沒有裂痕。

小心：在使用前先檢查夾頭和C型扣。應在使用前更換缺失或受損的物件。

將開關置於鎖止 (中央) 位置，或拆除電池組，然後更換附件。

如需在C型扣上安裝附件，請用力將附件推到夾頭上 (6)。C型扣 (11) 會被壓緊，使得附件能夠滑動到位。安裝完附件後，C型扣會施加壓力，協助固定附件。

如需拆除附件，請握住附件並用力拉出。

操作

警告！為降低造成嚴重人身傷害的風險，在進行任何調整或拆卸/安裝附件或配件前，請關閉工具並拆除電池組。意外啟動可能會導致人身傷害。

正確的雙手放置位置 (圖H)

警告！為了減低嚴重人身傷害的風險，請務必如圖示那樣正確放置雙手。

警告！為了減低造成嚴重人身傷害的風險，預期有突然反作用力時務必握緊。

手的正確擺放位置要求一隻手放在主手柄上 (12)。

變速扳機開關和正向/反向控制按鈕

可通過扣動和鬆開變速扳機開關來開啟和關閉工具。越是用力扣下扳機開關，工具的運轉速度就越高。您的工具配有一個制動裝置。在完全鬆開開關時，卡盤將停止。

正向/反向控制按鈕 (4) 決定了工具的轉向，同時該控制按鈕也具有鎖止按鈕的作用。

- 如需選擇正向轉動 (順時針)，鬆開工具右側的扳機並按下正向/反向控制按鈕。
- 如需選擇反向轉動 (逆時針)，按下工具左側的扳機並按下正向/反向控制按鈕。

注意：控制按鈕的中央位置會將工具鎖定在關閉位置。在變換控制按鈕的位置時，請確保已鬆開扳機。

注意：不建議在不同速度檔位持續使用。這樣可能會損壞開關，應注意避免。

注意：變換轉動方向後，在首次使用工具時，您可能會在啟動時聽見嗚嗚聲。這是正常情況，並非出現問題。

工作燈

當扣下扳機開關，工作燈 (5) 亮起，而且會在鬆開開關後，繼續亮起20秒。如果仍然按住扳機開關，那麼工作燈也會一直亮起。

注意：工作燈是用於照亮眼前的作業表面，不可將其用作手電。

使用

警告！僅使用衝擊附件。無衝擊附件可能會破裂，從而引發危險情況。在使用前先進行檢查，確保附件上沒有裂痕。

小心：確保緊固件和/或系統能夠承受工具產生的力矩水平。力矩過大可能會導致損壞，引發可能的人員受傷。

1. 將附件放在緊固件的頭部。讓工具始終對準緊固件。

2. 按下變速扳機開關 (3) 開始運行。鬆開變速扳機開關，停止運行。務必用力矩扳手檢查力矩，因為緊固力矩會受到多個因素的影響，包括以下方面：

- **電壓：**由於電池電量幾乎耗盡而造成的低電壓會降低緊固力矩。
- **附件尺寸：**未能使用正確的附件尺寸將降低緊固力矩。
- **螺母尺寸：**更大的螺母尺寸一般要求更高的緊固力矩。緊固力矩還會根據長度、級別和力矩係數發生變化。
- **螺絲：**確保所有螺紋上都沒有銹蝕和其他碎屑，從而實現適當的緊固力矩。
- **材料：**這種類型的材料及其飾面效果會影響緊固力矩。
- **緊固時間：**較長的緊固時間會讓緊固力矩增加。使用超出建議範圍的緊固時間可能會讓緊固件過度承壓、剝落或受損。

配件

警告！除了由STANLEY提供的配件外，其他附件均未接受過本產品的測試，因此與該工具搭配使用這些配件可能會導致風險。為降低人身傷害風險，本產品只可使用STANLEY推薦的配件。

維護

您的STANLEY FATMAX工具設計精良，可以長期使用，僅需極少維護。如需持續獲得令人滿意的工作效果，需要進行合適的工具維護和定期清潔。

除了定期清潔，您的充電器無需任何維護。

警告！在對工具進行任何維護前，請從工具上拆除電池。先切斷充電器的電源，然後再進行清潔。

- 用軟刷或幹布定期清潔您的工具和充電器的通風槽。
- 定期使用濕布清潔電機外殼。
- 請勿使用任何研磨性或溶劑型清潔劑。
- 定期打開卡盤並輕拍，清除內部灰塵。

保護環境



分類回收由此符號標記的產品和電池不得與普通家庭垃圾一起處理。

產品和電池組合可恢復或回收的材料，從而降低對原材料的需求。請根據當地規定回收電子產品和電池。更多信息，請訪問 www.2helpU.com。

技術參數

| | | SBW910 |
|---------------|-------------------|--------------|
| 最大初始電壓(無負載電壓) | V_{DC} | 20V MAX |
| 標稱電壓 | V_{DC} | 18V |
| 空載轉速 | Min^{-1} | 0 - 2800 |
| 衝擊 | IPM | 0 - 3500 |
| 最大力矩(PTI方法) | Nm | 280 |
| 拆卸扭力 | Nm | 420 |
| 夾頭 尺寸 | mm | 12.7 (四分C型扣) |
| 重量 | kg | 1.0 |

| 充電器 | | SC200 |
|------|----------|------------------|
| 輸入電壓 | V_{AC} | 110 |
| 輸出電壓 | V_{DC} | 18V (20V MAX) |
| 電流 | A | 2 |

| 電池 | | SB204 |
|----|----------|------------------|
| 電壓 | V_{DC} | 18V (20V MAX) |
| 容量 | Ah | 4.0 |
| 類型 | | 鋰離子 |

維修信息

STANLEY FATMAX提供完整的公司隸屬和授權的維修點網絡。所有STANLEY FATMAX服務中心均擁有經過訓練的人員，為您提供高效可靠的電動工具服務。如需瞭解有關我們授權維修中心的更多信息，而且如需獲得技術建議、維修或原廠更換部件，請聯繫距離您最近的STANLEY FATMAX，授權維修中心。

總經銷商: 永安實業股份有限公司
地址: 新北市三重區新北大道二段137號
電話: 02-2999-4633

進口/委製廠商: 新加坡商百得電動工具(股)公司台灣分公司
地址: 台北市士林區德行西路33號2樓
電話: 02-2834-1741

용도

Stanley FatMax SBW910 브러시리스 임팩트 렌치는 스크류 드라이빙 및 너트 세팅 어플리케이션을 위해 설계되었습니다. 이 공구는 전문가 및 개인, 비전문 사용자를 위한 것입니다.

안전 지침

일반 안전 경고



경고: 이 전동 공구와 함께 제공되는 모든 안전 경고와 지시사항, 설명 및 사양을 읽으십시오.
아래 설명한 모든 지시 사항을 따르지 않으면 감전, 화재 및/또는 심각한 부상을 초래할 수 있습니다.

항후 참고할 수 있도록 모든 경고 및 지시 사항을 보관해두십시오. 경고에서 사용된 "전동 공구"라는 용어는 주 공급 전원에 의해 전기가 공급되는(유선) 전동 공구 또는 충전식(무선) 전동 공구를 의미합니다.

1. 작업장 안전

- 작업장을 항상 청결하고 밝게 유지하십시오. 혼잡하거나 어두운 작업장에서는 사고가 발생하기 쉽습니다.
- 가연성 액체, 가스 또는 먼지 등이 있는 폭발성 대기에서 전동 공구를 사용하지 마십시오. 전동 공구에서 먼지나 가스를 발사시킬 수 있는 불꽃이 될 수 있습니다.
- 전동 공구로 작업하는 동안에는 어린이와 주변 사람들이 작업 영역에 가까이 들어오지 못하도록 하십시오. 주변이 산만해져 통제력을 잃을 수 있습니다.

2. 전기 안전

- 동공구의 플러그는 콘센트와 형식이 일치해야 하며, 플러그를 어떤 형태로든 개조하지 마십시오. 또한 접지된 전동공구에 다른 어댑터 플러그를 사용하지 마십시오. 개조되지 않은 플러그 및 형식이 일치하는 콘센트를 사용하면 감전 위험이 줄어듭니다.
- 파이프 판, 라디에이터, 렌치, 냉장고 등의 접지 표면에 물이 닿지 않도록 하십시오. 몸에 닿을 경우 감전이 될 위험이 높아집니다.
- 전동 공구를 비 또는 습한 환경에 노출하지 않도록 주의하십시오. 전동 공구에 물이 들어가면 감전 위험이 높아집니다.
- 코드를 함부로 다루지 마십시오. 코드를 사용하여 전동공구를 운반하거나, 코드를 과도하게 잡아당겨서 플러그를 뽑지 않도록 주의하십시오. 전열코드가 열기 또는 오일과 접촉되는 것을 피하고, 날카로운 모서리 또는 기기의 기동 부위에 닿지 않도록 주의 하십시오. 코드가 손상되거나 얽혀 있으면 감전 위험이 높아집니다.
- 전동 공구를 실외에서 사용할 때는 실외 사용에 적합한 연장 코드를 사용하십시오. 실외 사용에 적합한 코드를 사용하면 감전 위험이 줄어듭니다.
- 전동공구를 습한 공간에서 사용할 경우, 반드시 누전 차단기를 사용하십시오. 누전 차단기(RCD)를 사용하면 감전의 위험이 줄어듭니다. RCD를 사용하면 감전 위험이 줄어듭니다.

3. 신체 안전 사항

- 전동 공구로 작업할 때는 방심하지 말고 작업에 주의하면서 상식에 따르십시오. 피곤한 상태이거나 약물, 술, 치료제를 복용한 상태에서는 전동 공구를 사용하지 마십시오. 전동 공구를 사용하다 잠깐만 한 눈을 팔아도 심각한 부상을 당할 수 있습니다.
- 신체 보호 장비를 착용하십시오. 항상 보안경을 착용하십시오. 적합한 상황에서 방진 마스크, 미끄럼 방지 안전화, 안전모 또는 청력 보호 기구 등의 보호 장비를 사용하면 신체 부상 위험이 줄어듭니다.
- 의도하지 않은 장비 가동 방지. 전원 및/또는 배터리 팩에 연결한 상태로 공구를 선택 또는 운반할 때는 사전에 스위치가 꺼짐 위치에 있는지 반드시 확인하십시오. 스위치가 꺼짐 위치에 있는 상태에서 스위치에 손가락이 닿은 상태로 전동 공구를 운반하거나 전동 공구에 전원을 공급하면 사고가 발생합니다.
- 전동 공구를 켜기 전에 모든 조정 키 또는 렌치를 제거하십시오. 전동 공구의 회전 부품에 렌치나 키가 부착되어 있으면 부상을 당할 수 있습니다.
- 무리하게 팔을 뻗지 마십시오. 항상 올바른 자세로 서서 균형을 유지하십시오. 안정된 자세로 작업을 할 경우 전동 공구를 안전하게 사용할 수 있습니다.
- 작업에 적절한 의복을 착용 하십시오. 헐렁한 옷이나 장신구를 착용하지 마십시오. 머리카락과 옷이 움직이는 부품에 닿지 않도록 유의하십시오. 헐렁한 옷, 장신구 또는 긴 머리카락이 움직이는 부품에 걸 수 있습니다.
- 먼지 배출 및 집진 시설 연결을 위한 장치 제공된 경우, 이를 장치가 연결되어 적절히 사용되고 있는지 반드시 확인하십시오. 집진 장치를 사용하면 먼지와 관련된 위험을 줄일 수 있습니다.
- 장치를 자주 사용함으로써 생긴 익숙함으로 인해 현실에 안주하거나 공구 안전 원칙을 무시하지 않도록 하십시오. 부주의한 작동은 순식간에 심각한 부상을 야기할 수 있습니다.

4. 전동 공구 사용 및 관리

- 전동 공구에 무리한 힘을 가하지 마십시오. 해당 용도에 맞는 올바른 전동 공구를 사용하십시오. 올바른 전동 공구를 사용해야 설계된 속도로 작업을 더욱 안전하고 정확하게 수행할 수 있습니다.
- 꺼지지 않거나 꺼지지 않는 경우 전동 공구를 사용하지 마십시오. 스위치로 제어되지 않는 전동 공구는 위험하므로 수리해야 합니다.
- 전동 공구를 조정하거나 액세서리를 변경하거나 보관하기 전에 전동 공구에서 분리되는 경우 전원에서 플러그를 뽑거나 또는 배터리 팩을 분리하십시오. 이러한 예방적 안전 조치를 따라야 전동 공구가 갑자기 작동할 위험이 줄어듭니다.
- 사용하지 않는 전동 공구는 어린이의 손이 닿지 않는 곳에 보관하고, 전동 공구나 본 지시 사항에 익숙하지 않은 사람이 전동 공구를 절대 사용하지 못하게 하십시오. 전동 공구는 훈련을 받지 않은 사용자가 다루면 위험합니다.
- 전동 공구 및 액세서리 유지 보수. 움직이는 부품의 잘못된 정렬이나 바인딩, 부품 파손 및 기타 전동 공구의 작동에 영향을 미칠 수 있는 기타 모든 상태를 확인하십시오. 손상된

부분이 있는 경우 사용하기 전에 전동 공구를 수리하십시오.
많은 사고는 전동 공구를 제대로 유지 보수하지 않아 발생합니다.

- f. 공구를 깨끗한 상태로 유지하십시오. 절삭 가장자리를 예리하게 잘 유지하면 절삭기를 사용할 때 바인딩이 적고 다루기가 용이합니다.
- g. 작업 환경과 수행할 작업을 고려하여, 본 지시 사항에 따라 전동 공구, 액세서리 및 톨 비트 등을 사용하십시오. 본 사용 설명서의 내용과 다른 용도로 전동 공구를 사용하면 위험한 상황이 발생할 수 있습니다.
- h. 핸들과 잡는 표면은 건조하고 깨끗한 상태를 유지하고 오일/기름이 묻지 않도록 하십시오. 미끄러운 핸들과 잡는 면은 예기치 못한 상황에서 안전한 취급과 공구 관리를 보장하지 않습니다.
- ### 5. 배터리 공구 사용 및 주의 사항
- a. 다시 충전할 때는 제조업체에서 지정한 충전기만 사용하십시오. 하나의 배터리 팩 유형에 적합한 충전기를 다른 배터리 팩과 함께 사용할 경우 화재의 위험이 있습니다.
- b. 전동 공구를 사용할 때는 구체적으로 지정되어 있는 배터리 팩만 사용하십시오. 다른 배터리 팩을 사용하면 부상을 입거나 화재의 위험이 있습니다.
- c. 배터리 팩을 사용하지 않을 때에는 클립, 동전, 키, 못, 나사 등의 금속 물체나, 단자 간에 연결할 수 있는 작은 금속 물체가 닿지 않도록 멀리 두십시오. 배터리 단자가 단락되면 화상을 입거나 화재의 위험이 있습니다.
- d. 배터리를 과다 사용하면 액체가 배터리에서 흘러 나올 수 있으므로, 접촉을 피하십시오. 실수로 접촉한 경우에는 물로 씻으십시오. 액체가 눈에 들어간 경우 치료를 받으십시오. 배터리에서 나온 액체는 통증을 유발하거나 화상을 입힐 수 있습니다.
- e. 손상되거나 변경된 배터리 팩 또는 공구를 사용하지 마십시오. 손상되거나 개조된 배터리는 예측할 수 없는 작용을 보여, 화재, 폭발 또는 부상 위험을 야기할 수 있습니다.
- f. 배터리 팩 또는 공구를 불이나 과도한 온도에 노출하지 마십시오. 불 또는 130 °C 이상의 온도에 노출되면 폭발할 수 있습니다.
- g. 모든 충전 지침을 따르고 배터리 팩 또는 공구를 설명서에 지정된 범위 밖의 온도에서 충전하지 마십시오. 적절하지 않게 충전하거나 지정된 범위 밖의 온도에서 충전하면 배터리가 손상되어 화재 위험이 증가될 수 있습니다.
- ### 6. 정비
- a. 자격을 갖춘 기술자가 동일 교체 부품을 사용하여 정비 작업을 수행해야 합니다. 그래야 전동 공구의 안전이 보장됩니다.
- b. 손상된 배터리 팩을 정비하지 마십시오. 배터리 팩은 제조업체 또는 공인 서비스 공급업체를 통해서만 점검을 받아야 합니다.

1) 모든 작업에 대한 안전 지침

- a. 패스너가 숨겨진 배선과 접촉할 수 있는 작업을 수행할 때 절연 그림 표명으로 전동 공구를 잡으십시오. "전기가 통하는" 전선과 접촉하는 패스너는 전동 공구의 노출 된 금속 부분을 "통전" 시켜 작업자가 감전될 수 있습니다.

추가 전동 공구 안전 경고

- ◆ 클램프 또는 바이스를 사용하여 공작물을 안정적인 플랫폼에 고정하고 지지하십시오. 공작물을 손으로 잡거나 몸에 대면 불안정하게되어 제어력을 잃을 수 있습니다.
- ◆ 패스너를 벽, 바닥 또는 천장에 박기 전에 배선 및 파이프의 위치를 확인하십시오.
- ◆ 사용 목적은 이 사용 설명서에 설명되어 있습니다.
- ◆ 이 지침 설명서에서 권장하는 것 이외의 액세서리 나 부속물을 사용하거나 이 공구로 작업을 수행하면 부상 및 / 또는 재산 피해의 위험이 있습니다.

타인의 안전

- ◆ 이 기기는 안전을 책임지는 사람이 기기 사용에 대해 감독하거나 지시하지 않는 한 신체적, 감각적 또는 정신적 능력이 약하거나 경험과 지식이 부족한 사람(어린이 포함)이 사용하도록 설계되지 않았습니다.
- ◆ 어린이가 기기를 가지고 놀지 않도록 감독해야 합니다.

기타 발생 가능한 위험

기기를 사용할 때 동봉된 안전 경고에 포함되어 있지 않은 기타 발생 가능한 위험들이 발생할 수 있습니다. 이러한 위험은 오용, 장시간 사용 등으로 인해 발생할 수 있습니다.

관련된 안전 규정을 준수하고 안전 장치를 사용한다고 해도 어떤 위험들은 피하지 못할 수도 있습니다. 이러한 위험으로는 다음과 같은 것들이 있습니다.

- ◆ 회전 부품이나 작동 부품을 만져 발생하는 부상.
- ◆ 부품, 톨날 또는 액세서리 변경으로 인한 부상.
- ◆ 장시간에 걸친 기기 사용으로 인한 부상. 어떤 기기이든 장시간에 걸쳐 사용할 때는 반드시 정기적인 휴식을 취하십시오.
- ◆ 청력 손상.
- ◆ 기기 사용 중에 발생하는 먼지를 호흡하여 유발되는 건강 위협성 (예: 목재, 특히 오크, 너도밤나무 및 MDF 가공 작업).

공구 라벨

공구에 장착된 라벨에 다음 기호가 사용됩니다.

| | | | |
|---|---|---|---------------|
|  | 경고! 부상 위험을 줄이려면 사용자는 사용 전에 사용 설명서를 주의 깊게 읽어야 합니다. | | |
|  | 항상 보호 안경 또는 고글을 착용하십시오. | | |
|  | 귀 보호 장구를 착용하십시오. | | |
|  | 방진 마스크를 착용하십시오. | | |
| V | 볼트 | === | 직류 |
| A | 암페어 | n ₀ | 평가 속도 |
| Hz | 헤르츠 |  | 클래스 II 건설 산업용 |

| | | | |
|-----|-------|-------|---------------|
| W | 와트 | | 접지 단자 |
| min | 분 | | 안전 경고 기호 |
| | 교류 전류 | /min. | 분당 회전 또는 왕복 수 |

데이터 코드 위치

날짜 코드에는 제조년도도 포함되어 케이스에 인쇄되어 있습니다.

예:

2021 XX JN
제조년도

배터리 및 충전기에 대한 추가 안전 지침

배터리

- ◆ 어떤 이유로든 열지 마십시오.
- ◆ 배터리를 물에 노출시키지 마십시오.
- ◆ 온도가 40 °C를 초과할 수 있는 장소에 보관하지 마십시오.
- ◆ 직사광선이 비치는 차량 내부에는 제품 또는 배터리를 보관하지 마십시오
- ◆ 주변 온도가 10 °C ~ 40 °C인 경우에만 충전하십시오.
- ◆ 공구와 함께 제공된 충전기 만 사용하여 충전하십시오.
- ◆ 배터리를 폐기할 때는 "환경 보호"섹션의 지침을 따르십시오.

충전기

- ◆ STANLEY FATMAX 충전기는 제공된 도구로 배터리를 충전하는 데만 사용하십시오. 다른 배터리는 파열되어 부상을 입거나 손상될 수 있습니다.
- ◆ 비 충전식 배터리를 충전하지 마십시오.
- ◆ 결함이 있는 코드는 즉시 교체하십시오.
- ◆ 충전기를 물에 노출시키지 마십시오.
- ◆ 충전기를 열지 마십시오.
- ◆ 충전기를 조사하지 마십시오.
- ◆ 제품 충전 시 제품에서 연기가 나면 즉시 전원 플러그를 뽑아 후 스탠리블랙엔데커 고객센터로 연락하십시오.
- ◆ 충전기에 제품을 거치하여 충전이 시작되는 순간 누전차단기가 작동하면 즉시 충전을 멈추고 고객센터로 연락하십시오.
- ◆ 제품을 충전할 때, 제품 전원을 켜는지 반드시 확인하고 충전하십시오.
- ◆ 전원 플러그를 하나의 콘센트 (멀티탭)에 여러 제품을 동시에 사용하지 마십시오

*콘센트의 이상 발열로 화재의 원인이 됩니다

*차단기가 작동하여 전원이 꺼질 수 있습니다.

- ◆ 전원을 무리하게 구부리거나 무거운 물건에 눌러 손상되지 않도록 주의하십시오

*전원선이 손상되어 감전 또는 화재의 원인이 됩니다

- ◆ 배터리 충전이 완료 된 이후에는 충전기 전원 플러그를 빼십시오

*감전, 누전 및 화재의 원인이 됩니다

- ◆ 변압기를 사용하는 경우 전압, 주파수, 정격 전력의 조건이 다르기 때문에 감전, 화재의 원인이 될 수 있습니다
- ◆ 충전기가 침수됐거나 물이 들어간 경우에는 사용을 중지하십시오

- ◆ 충전기를 청소 할 때는 반드시 전원 플러그를 빼십시오.
 - ◆ 외출 시에는 반드시 충전기 전원 플러그를 뽑아 주십시오
- *누전, 화재의 원인이 될 수 있습니다.
- ◆ 충전 단자에 젓가락, 드라이버 등을 넣거나 접촉하여 쇼트 시키지 마십시오.
 - ◆ 동물이 충전기 전원선을 갉아 먹지 않도록 주의 하십시오
 - ◆ 어린이 등, 경험과 지식이 부족한 사람이 사용할 경우에는 보호자가 꼭 보호하여 사용하도록 해주십시오.



충전기는 실내 전용입니다.



사용하기 전에 사용 설명서를 읽으십시오.



손상된 배터리를 충전하지 마십시오

전기 안전



충전기는 특정 전압에 맞게 설계되었습니다. 전원 전압이 명판의 전압과 일치하는지 항상 확인하십시오. 충전기를 일반 전원 플러그로 교체하지 마십시오.

- ◆ 전원 코드가 손상된 경우 위험을 피하기 위해 제조업체 또는 공인 된 STANLEY FATMAX 서비스 센터에서 교체해야 합니다.

경고! 충전기를 일반 전원 플러그로 교체하지 마십시오.

기능

이 공구에는 다음 기능 중 일부 또는 모두가 포함되어 있습니다.

1. 배터리 팩
2. 배터리 해제 버튼
3. 가변속도 트리거 스위치
4. 정 회전 / 역 회전 제어 버튼
5. 작업 등
6. 엔빌

어셈블리

경고! 조립하기 전에 공구에서 배터리를 제거하십시오.

배터리 충전 (그림 A)

배터리는 처음 사용하기 전과 이전에 쉽게 수행했던 작업에서 충분한 전력을 공급하지 못할 때마다 충전해야 합니다. 충전하는 동안 배터리가 따뜻해질 수 있습니다. 이것은 정상적인 현상이며 문제를 나타내는 것이 아닙니다.

경고! 주변 온도가 10 °C 이하 또는 40 °C 이상인 장소에서는 배터리를 충전하지 마십시오. 권장 충전 온도 : 약 24 °C.

참고: 배터리 온도가 약 10 °C 이하이거나 40 °C 이상이면 충전기가 배터리를 충전하지 않습니다.



배터리는 충전기에 그대로 두어야 하며 셀 온도가 예열되거나 냉각되면 충전기가 자동으로 충전되기 시작합니다.

참고: 리튬 이온 배터리 팩의 최대 성능과 수명을 보장하려면 처음 사용하기 전에 배터리 팩을 완전히 충전하십시오.

- ◆ 배터리 팩 (7)을 삽입하기 전에 충전기 (1)를 적절한 콘센트에 꽂으십시오.

- ◆ 녹색 충전 표시등 (7a) 이 계속 깜박이면 충전 프로세스가 시작되었음을 나타냅니다.
- ◆ 충전이 완료되면 녹색 충전 표시등 (7a) 이 계속 켜져 있습니다. 배터리 팩 (1)은 완전히 충전되었으며 이때 분리하여 사용하거나 충전기 (7)에 그대로 둘 수 있습니다.
- ◆ 방전 된 배터리는 1 주일 이내에 충전하십시오. 방전 된 상태로 보관하면 배터리 수명이 크게 줄어듭니다

충전기 LED 모드

| | | |
|--|---|---|
|  | 충전 중: 녹색 LED 깜빡임 |  |
|  | 완전 충전: 녹색 LED 켜짐 |  |
|  | 핫 / 콜드 팩 지연: 녹색 LED 깜빡임 빨간색 LED 켜짐 |  |

참고: 호환되는 충전기는 결함이 있는 배터리 팩을 충전하지 않습니다. 충전기는 점등되 지 않으므로써 배터리 팩에 결함이 있음을 나타냅니다.

참고: 이것은 또한 충전기 문제를 의미할 수도 있습니다. 충전기에 문제가 있는 것으로 나타나면 충전기와 배터리 팩을 가지고 공인 서비스 센터에서 테스트를 받으십시오.

충전기에 배터리 보관

충전기와 배터리 팩은 LED 표시등이 점등된 상태로 연결되어 있을 수 있습니다. 충전기는 배터리 팩을 완전히 충전 된 상태로 유지합니다.

핫 / 콜드 팩 딜레이

충전기가 배터리가 너무 뜨겁거나 너무 차가움을 감지하면 자동으로 핫 / 콜드 팩 딜레이를 시작하고 녹색 LED (7a) 표시등이 간헐적으로 깜박이고 빨간색 LED (7b) 표시등이 계속 켜져 있습니다. 그러면 충전기가 자동으로 팩 충전 모드로 전환됩니다. 이 기능은 최대 배터리 수명을 보장합니다.

배터리 충전 상태 표시기 (그림 B)

배터리에는 그림 B와 같이 배터리 수명 범위를 빠르게 확인할 수 있는 충전 상태 표시기가 포함되어 있습니다. 충전 상태 버튼(1a)을 누르면 그림 B와 같이 배터리 전량을 쉽게 확인할 수 있습니다.

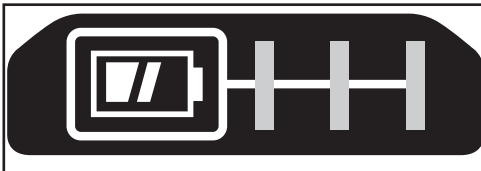

공구에서 배터리 팩 설치 및 제거

경고! 배터리를 제거하거나 설치하기 전에 스위치 작동을 방지하기 위해 잠금 해제 버튼이 잠겨 있는지 확인하십시오.

배터리 팩을 설치하려면 (그림 C)

- ◆ 그림 C와 같이 딸깍 소리가 날 때까지 배터리 팩을 공구에 단단히 삽입하십시오. 배터리 팩이 완전히 장착되고 제자리에 완전히 고정되었는지 확인하십시오.

배터리 팩을 제거하려면 (그림 D)

- ◆ 그림 D와 같이 배터리 해제 버튼(2)을 누르고 배터리 팩을 공구에서 빼냅니다.

벨트 후크 (그림 E, F)

경고! 심각한 부상의 위험을 줄이려면 전진 / 후진 버튼을 잠금 해제 위치에 두거나 도구를 끄고 부착물 또는 액세서리를 제거 / 설치하기 전에 배터리 팩을 분리하십시오. 실수로 작동하면 부상을 입을 수 있습니다.

경고! 심각한 부상의 위험을 줄이려면 공구의 벨트 후크 (9) 만 사용하여 작업 벨트에 공구를 걸십시오. 벨트 후크 (9)를 사용하여 공구를 사람이나 물체에 묶거나 고정하는 데 사용하지 마십시오. 공구를 머리 위에 매달거나 벨트 후크에 물건을 매달 지 마십시오.

경고! 심각한 부상의 위험을 줄이려면 벨트 후크를 고정하는 나사 (10) 가 단단히 고정되었는지 확인하십시오.

참고: 벨트 후크 (9)를 부착하거나 교체할 때는 제공된 나사 (10) 만 사용하십시오. 나사를 단단히 조이십시오.

벨트 후크 (9)는 공구 양쪽의 슬롯 (8)에 밀어 넣어 부착할 수 있습니다. 제공된 나사 (10)만 사용하여 원손잡이 또는 오른 손잡이 사용자를 수용합니다. 후크가 전혀 필요하지 않은 경우 공구에서 제거할 수 있습니다.

벨트 후크를 이동하려면 벨트 후크 (9)를 제자리에 고정하는 나사 (10)를 제거한 후 반대쪽에서 다시 조립하십시오. 나사 (10)를 단단히 조이십시오.

향후 사용을 위해 이 지침을 보관하십시오.

사용 목적

이 임팩트 렌치는 임팩트 고정 작업을 위해 설계되었습니다. 임팩트 기능으로 인해 이 공구는 목재, 금속, 콘크리트의 패스너를 구동하는 데 특히 유용합니다.

젖은 상태 또는 가연성 액체 또는 가스가 있는 곳에서 사용하지 마십시오.

어린이가 공구에 닿지 않도록 하십시오. 경험이 없는 운영자가 이 테이를 톱을 사용할 때는 감독이 필요합니다.

조립 및 조정

경고! 심각한 부상의 위험을 줄이려면 조정 또는 부착물 또는 액세서리 제거 / 설치 전에 공구를 끄고 배터리 팩을 제거하십시오. 실수로 작동하면 부상을 입을 수 있습니다.

엔빌 (그림 G)

경고! 임팩트용 액세서리 만 사용하십시오. 임팩트용이 아닌 액세서리는 파손되어 위험한 상태를 유발할 수 있습니다. 사용하기 전에 액세서리에 균열이 없는지 확인합니다.

주의: 사용하기 전에 엔빌과 호그 고리를 검사하십시오. 누락되거나

손상된 품목은 사용하기 전에 교체해야 합니다.

액세서리를 교체하기 전에 스위치를 잠금 해제 (가운데) 위치에 두거나 배터리 팩을 제거하십시오.

호그 고리 엔벨에 액세서리를 설치하려면 액세서리를 엔벨 (6)에 단단히 밀어 넣습니다. 호그 고리 (11)가 압축되어 액세서리가 미끄러질 수 있습니다. 액세서리를 설치 한 후 호그 고리는 액세서리 고정을 제공하기 위해 압력을 가합니다.

액세서리를 제거하려면, 액세서리를 잡고 단단히 잡아 당깁니다.

작업

경고! 심각한 부상의 위험을 줄이려면 조정 또는 부착물 또는 액세서리 제거 / 설치 전에 공구를 끄고 배터리 팩을 제거하십시오. 실수로 작동하면 부상을 입을 수 있습니다.

적절한 손 위치 (그림 B)

경고! 심각한 부상의 위험을 줄이려면 항상 그림과 같이 적절한 손 위치를 사용하십시오.

경고! 심각한 부상의 위험을 줄이려면 갑작스러운 반응을 예상하여 항상 안전하게 유지하십시오.

올바른 손 위치는 한 손으로 메인 핸들을 잡아야 합니다(17).

가변 속도 트리거 및 정 회전 /

역 회전 제어 버튼

공구는 가변속도 트리거 스위치 (3)를 당기고 놓아서 켜고 끕니다. 트리거를 더 많이 누를수록 공구의 속도가 빨라집니다. 공구에는 브레이크가 장착되어 있습니다. 트리거 스위치를 완전히 놓으면 척이 중지됩니다.

정 회전 / 역 회전 제어 버튼 (4)은 공구의 회전 방향을 결정하고 잠금 해제 버튼 역할도 합니다.

- 정 회전 (시계 방향)을 선택하려면 트리거 스위치를 놓고 공구 오른쪽에 있는 정 회전 / 역 회전 제어 버튼을 누릅니다.
- 역 회전(시계 반대 방향)을 선택하려면 공구 왼쪽에 있는 정 회전 / 역 회전 제어 버튼을 누릅니다.

참고: 제어 버튼의 중앙 위치는 공구를 꺼진 위치에 고정합니다. 제어 버튼의 위치를 변경할 때 트리거를 놓아야 합니다.

참고: 가변 속도 범위에서 연속 사용은 권장하지 않습니다. 스위치가 손상 될 수 있으므로

피하십시오.

참고: 회전 방향을 변경 한 후 도구를 처음 실행하면 시작 클릭 소리가 들릴 수 있습니다. 이는 정상적인 현상이며 문제가 있는 것은 아닙니다.

작업 등

작업 등 (6)은 트리거 스위치를 눌렀을 때 활성화되며 트리거 스위치를 놓으면 20 초 후에 자동으로 꺼집니다. 트리거 스위치를 계속 누르고 있으면 작업등이 계속 켜져 있습니다.

참고: 작업등은 바로 작업 표면을 비추기위한 것이며 손전등으로 사용할 수 없습니다.

사용법

경고! 임팩트용 액세서리 만 사용하십시오. 임팩트용이 아닌 액세서리는 파손되어 위험한 상태를 유발할 수 있습니다. 사용하기 전에 액세서리를 검사하여 균열이 없는지 확인하십시오.

주의: 패스너 및 / 또는 시스템이 공구에서 생성 된 토크 수준을

견딜 수 있는지 확인하십시오. 과도한 토크는 파손 및 부상의 원인이 될 수 있습니다.

1. 패스너 헤드에 액세서리를 놓습니다. 공구가 패스너를 똑바로 향하도록 유지하십시오.
2. 작동을 시작하려면 가변 속도 트리거 스위치 (3)를 누르십시오. 작동을 중지하려면 가변 속도 트리거 스위치를 놓습니다. 고정 토크는 다음과 같은 여러 요인의 영향을 받으므로 항상 토크 렌치로 토크를 확인하십시오.
 - **전압:** 거의 방전 된 배터리로 인한 저전압은 체결 토크를 감소시킵니다.
 - **액세서리 크기:** 올바른 액세서리 크기를 사용하지 않으면 체결 토크가 감소합니다.
 - **볼트 크기:** 볼트 직경이 클수록 일반적으로 더 높은 체결 토크가 필요합니다. 조임 토크는 길이, 등급, 토크 계수에 따라 달라집니다.
 - **볼트:** 적절한 조임 토크를 위해 모든 나사산에 녹 및 기타 이물질이 없는지 확인하십시오.
 - **재료:** 재료의 유형과 재료의 표면 마감은 체결 토크에 영향을 미칩니다.
 - **체결 시간:** 체결 시간이 길수록 체결 토크가 증가합니다. 권장 된 것보다 더 긴 고정 시간을 사용하면 패스너에 과도한 응력이 가해 지거나 벗겨 지거나 손상 될 수 있습니다.

액세서리

경고! STANLEY FATMAX에서 제공하는 액세서리 이외의 액세서리는 이 제품에서 테스트되지 않았으므로 이러한 액세서리를 이 공구와 함께 사용하면 위험할 수 있습니다. 부상 위험을 줄이려면 STANLEY FATMAX 권장 액세서리 만 이 제품과 함께 사용해야 합니다.

유지 보수

STANLEY FATMAX 공구는 최소한의 유지 보수로 장기간 작동하도록 설계되었습니다. 만족스러운 연속 작동은 적절한 공구 관리와 정기적인 청소에 따라 그 성능이 달라질 수 있습니다

충전기는 정기적 인 청소 외에 유지 관리가 필요하지 않습니다.

경고! 공구에 대한 유지 관리를 수행하기 전에 공구에서 배터리를 제거하십시오. 청소하기 전에 충전기의 플러그를 뽑으십시오.

- ◆ 제품 / 공구 / 충전기의 환기 슬롯을 부드러운 솔이나 마른 천으로 정기적으로 청소하십시오.
- ◆ 젖은 천을 사용하여 모터 하우징을 정기적으로 청소하고 연마제나 솔벤트 기반 세제를 사용하지 마십시오
- ◆ 척을 정기적으로 열고 두드려 내부의 먼지를 제거하십시오.

환경 보호



분리 수거. 이 기호가 표시된 제품과 배터리를 일반 가정용 쓰레기와 함께 처리하면 안됩니다.

제품과 배터리에는 재활용되거나 재사용되고 고철 자원에 대한 수요를 줄일 수 있는 자재가 포함되어 있습니다. 지역 규정에 따라 전기 제품을 재활용하십시오.

기술 데이터

| SBW910 | | |
|-------------------|------------|-----------------|
| 전압 | V_{DC} | 18V (20V MAX) |
| 무부하 속도 | Min^{-1} | 0 - 2800 |
| 분당 임팩수 | IPM | 0 - 3500 |
| 최대 토크 (PTI 방법) | Nm | 280 |
| 엔빌 크기 | mm | 12.7 (Hog Ring) |
| 무게 | kg | 1.0 |

| 충전기 | | SC200 | SC400 SC401 |
|-------|----------|------------------|------------------|
| 입력 전압 | V_{AC} | 220-240 | 220-240 |
| 출력 전압 | V_{DC} | 18V (20V MAX) | 18V (20V MAX) |
| 전류 | A | 2 | 4 |

| 배터리 | | SB202 | SB204 | SB206 |
|-----|----------|------------------|------------------|------------------|
| 전압 | V_{DC} | 18V (20V MAX) | 18V (20V MAX) | 18V (20V MAX) |
| 용량 | Ah | 2.0 | 4.0 | 6.0 |
| 유형 | | 리튬 이온 | 리튬 이온 | 리튬 이온 |

서비스 정보

STANLEY 고객들에게 가장 효율적이고 신뢰할 수 있는 서비스를 제공하기 위하여 훈련된 직원들로 센터를 구성하고 있습니다. 사용자의 안전 및 제품의 신뢰성을 보장하기 위하여 제품의 정비, 유지 보수 및 수리는 반드시 공인된 서비스센터에서 수행 해야 합니다. 자격이 없는 곳으로부터 받은 제품의 정비 및 수리는 사용자의 부상 위험 및 불이익을 초래할 수 있습니다. 당사의 공인 서비스 센터에 대한 자세한 정보와 기술 상담, 수리 또는 정품 교체 부품이 필요한 경우 가까운 STANLEY 대리점에 문의하거나 www.stanleytools.co.kr을 방문하십시오. 기타 서비스 관련 문의 사항이 있으실 경우 스탠리블랙앤데커 고객지원 센터 (1577-0933)으로 문의하십시오.

Tujuan penggunaan

Pembuka baut STANLEY FATMAX SBW910 tanpa karbon anda sudah didesain untuk pemasangan baut dan pengaturan mur. Perangkat ini hanya dimaksudkan untuk penggunaan pribadi, professional dan non-professional

Petunjuk keselamatan

Peringatan umum untuk keselamatan perkakas listrik



PERINGATAN: Baca semua peringatan keamanan, instruksi, ilustrasi, dan spesifikasi yang disertakan bersama perkakas listrik ini. Kegagalan mengikuti seluruh instruksi yang tercantum di bawah ini dapat mengakibatkan sengatan listrik, kebakaran, dan/atau cedera berat

Simpan semua peringatan dan petunjuk untuk referensi di masa mendatang.

Istilah "perkakas listrik" dalam peringatan merujuk pada perkakas listrik beroperasi listrik induk (berkabel) atau perkakas listrik beroperasi baterai (nirkabel).

1. Keselamatan area kerja

- a. **Jaga agar area kerja tetap bersih dan terang.** Area yang berantakan atau gelap berpotensi mengakibatkan kecelakaan.
- b. **Jangan mengoperasikan perkakas listrik ini di lingkungan yang mudah menimbulkan bahaya ledakan, seperti di tempat yang terdapat cairan, gas, atau debu yang mudah terbakar.** Perkakas listrik menimbulkan percikan api yang dapat menyulut debu atau uap.
- c. **Jauhkan anak-anak dan orang-orang di sekitar Anda saat mengoperasikan perkakas listrik.** Gangguan dapat menyebabkan Anda kehilangan kendali.

2. Keselamatan kelistrikan

- a. **Steker perkakas listrik harus sesuai dengan soketnya. Jangan pernah memodifikasi steker dengan cara apa pun.** Jangan gunakan steker adaptor apa pun dengan perkakas listrik yang dibumikan (diardekan). Steker yang tidak dimodifikasi dan stopkontak yang sesuai akan mengurangi risiko sengatan listrik.
- b. **Hindari kontak badan dengan permukaan yang dibumikan (grounded), seperti pipa, radiator, kompor, dan kulkas.** Risiko sengatan listrik dapat meningkat jika tubuh Anda bersentuhan dengan permukaan yang dibumikan.
- c. **Jangan sampai perkakas listrik ini terkena hujan atau terpapar di kondisi yang basah.** Air yang masuk ke perkakas listrik akan meningkatkan risiko sengatan listrik.

- d. **Jangan menyalahgunakan kabel. Jangan sekali-kali menggunakan kabel untuk membawa, menarik, atau mencabut perkakas listrik.** Jauhkan kabel dari panas, minyak, tepi tajam, atau komponen yang bergerak. Kabel yang rusak atau terbelit meningkatkan risiko sengatan listrik.
- e. **Bila mengoperasikan perkakas listrik di luar ruangan, gunakan kabel ekstensi yang sesuai untuk penggunaan di luar ruangan.** Menggunakan kabel yang sesuai untuk penggunaan di luar ruangan akan mengurangi risiko sengatan listrik.
- f. **Jika penggunaan perkakas listrik di lokasi yang lembap tidak dapat dihindari, gunakan suplai yang terlindung oleh perangkat arus sisa (RCD).** Penggunaan RCD akan mengurangi risiko sengatan listrik.

3. Keselamatan diri

- a. **Tetap waspada, perhatikan apa yang Anda kerjakan dan gunakan akal sehat saat mengoperasikan perkakas listrik. Jangan mengoperasikan perkakas listrik bila Anda sedang lelah, atau berada di bawah pengaruh obat, alkohol, atau pengobatan.** Kelengahan sesaat saat mengoperasikan perkakas listrik dapat mengakibatkan cedera diri serius.
- b. **Gunakan peralatan pelindung diri. Selalu kenakan alat pelindung mata.** Peralatan pelindung, seperti masker debu, sepatu keselamatan antiselip, helm proyek, atau pelindung telinga yang digunakan untuk kondisi yang sesuai akan mengurangi risiko cedera diri.
- c. **Hindarkan menyalakan alat tanpa disengaja. Pastikan bahwa sakelar sudah dalam posisi mati sebelum menghubungkannya ke sumber listrik dan/atau baterai, mengambil, atau membawa alat.** Membawa perkakas listrik dengan jari Anda masih menempel pada tombol atau menghidupkan perkakas listrik yang tombolnya masih menyala akan berpotensi mengakibatkan kecelakaan.
- d. **Lepaskan semua kunci setelan atau kunci pas sebelum menghidupkan perkakas listrik.** Kunci pas atau kunci yang dibiarkan terpasang pada komponen perkakas listrik yang berputar dapat mengakibatkan cedera diri.
- e. **Jangan melampaui batas. Selalu jaga pijakan dan keseimbangan yang baik.** Hal ini memungkinkan Anda untuk mengendalikan perkakas listrik secara lebih baik dalam situasi yang tidak terduga.
- f. **Kenakan pakaian yang sesuai. Jangan mengenakan pakaian longgar atau perhiasan. Jauhkan rambut, pakaian dan sarung tangan dari komponen yang bergerak.** Untaian yang longgar, perhiasan atau rambut panjang dapat tersangkut pada komponen yang bergerak.
- g. **Jika disediakan perangkat untuk sambungan fasilitas pengeluaran dan pengumpulan debu, pastikan perangkat ini dihubungkan dan digunakan dengan**

- sesuai. Penggunaan alat pengumpul debu dapat mengurangi bahaya yang ditimbulkan oleh debu.
- h. **Jangan biarkan karena terbiasa menggunakan alat membuat Anda berpuas diri dan mengabaikan prinsip keselamatan alat.** Tindakan ceroboh dapat menyebabkan cedera parah dalam hitungan sepersekian detik.
4. **Penggunaan dan pemeliharaan perkakas listrik**
 - a. **Jangan menggunakan perkakas listrik dengan memaksa. Gunakan perkakas listrik yang sesuai untuk aplikasi Anda.** Perkakas listrik yang tepat akan bekerja lebih baik dan aman pada tingkatan kerja yang telah dirancang untuk alat itu.
 - b. **Jangan gunakan perkakas listrik ini jika tombol tidak dapat menghidupkan dan mematikan alat.** Perkakas listrik apa pun yang tidak dapat dikendalikan dengan tombol adalah berbahaya dan harus diperbaiki.
 - c. **Lepaskan stopkontak dari sumber listrik dan/atau baterai dari perkakas listrik sebelum melakukan penyetulan apa pun, mengganti aksesoris, atau menyimpan perkakas listrik.** Tindakan pencegahan untuk keselamatan seperti itu akan mengurangi risiko menyalakan perkakas listrik secara tidak disengaja.
 - d. **Simpan perkakas listrik yang tidak digunakan jauh dari jangkauan anak-anak, dan jangan membolehkan orang yang tidak memahami perkakas listrik atau petunjuk ini untuk mengoperasikannya.** Perkakas listrik dapat berbahaya bila digunakan oleh pengguna yang tidak terlatih.
 - e. **Rawat perkakas listrik.** Lakukan pemeriksaan untuk mengetahui apakah ada komponen bergerak yang tidak sejajar atau bengkok, komponen yang patah, dan kondisi lainnya yang dapat memengaruhi pengoperasian perkakas listrik. Jika rusak, perbaiki perkakas listrik sebelum digunakan. Banyak terjadi kecelakaan akibat perkakas listrik yang tidak terawat dengan baik.
 - f. **Jaga ketajaman dan kebersihan alat pemotong.** Alat pemotong yang terawat dengan baik dengan mata potong yang tajam akan kecil kemungkinannya untuk macet serta lebih mudah untuk dikendalikan.
 - g. **Gunakan perkakas listrik, aksesoris, dan mata bor, dsb., sesuai petunjuk ini, dengan memperhitungkan persyaratan kerja dan jenis pekerjaan yang harus dilakukan.** Penggunaan perkakas listrik untuk pengoperasian yang tidak sesuai dengan tujuan penggunaan dapat mengakibatkan situasi yang berbahaya.
 - h. **Jaga agar pegangan dan permukaan pegangan tetap kering, bersih, dan bebas dari minyak dan lemak.** Pegangan dan permukaan pegangan yang licin tidak memungkinkan untuk melakukan penanganan dan pengendalian alat dengan aman saat dalam situasi tak terduga..
 5. **Penggunaan dan pemeliharaan perkakas bertenaga baterai**
 - a. **Isi ulang daya hanya menggunakan pengisi daya yang ditentukan oleh pabrikan.** Pengisi daya yang cocok untuk satu tipe baterai dapat menimbulkan risiko kebakaran jika digunakan pada baterai lainnya.
 - b. **Gunakan perkakas hanya dengan baterai yang ditujukan secara khusus.** Penggunaan baterai lainnya dapat menimbulkan risiko cedera dan kebakaran.
 - c. **Pada saat baterai tidak diunitai, jauhkan baterai dari benda logam seperti klip penjepit kertas, koin, kunci, unitu, sekrup, atau benda logam kecil lainnya yang dapat membuat hubungan dari satu terminal dengan terminal lainnya.** Menghubungkan kedua terminal baterai dengan kabel secara tidak semestinya dapat mengakibatkan luka bakar atau kebakaran.
 - d. **Pemakaian yang salah bisa menyebabkan keluarnya cairan dari baterai; hindari kontak.** Jika tidak sengaja tersentuh, bilas dengan air. Jika cairan mengenai mata, carilah juga bantuan medis. Cairan yang keluar dari baterai dapat menyebabkan iritasi atau luka bakar.
 - e. **Jangan gunakan baterai atau alat yang rusak atau telah dimodifikasi.** Baterai yang rusak atau telah dimodifikasi dapat menunjukkan sifat yang tidak dapat diprediksi yang dapat mengakibatkan kebakaran, ledakan atau risiko cedera.
 - f. **Jangan dekatkan baterai atau perkakas ke api atau suhu berlebihan.** Paparan pada api atau suhu di atas 130 °C dapat menyebabkan ledakan.
 - g. **Ikuti semua petunjuk pengisian daya dan jangan isi baterai atau perkakas di luar rentang suhu yang ditetapkan dalam petunjuk.** Mengisi daya tidak semestinya atau pada suhu di luar rentang yang ditetapkan dapat merusak baterai dan meningkatkan risiko kebakaran.
 6. **Servis**
 - a. **Perkakas listrik sebaiknya diservis oleh teknisi yang berkualifikasi dan hanya menggunakan komponen pengganti yang persis sama.** Hal ini akan membuat keamanan perkakas listrik selalu terjaga.
 - b. **Jangan pernah melakukan servis baterai yang rusak.** Servis baterai hanya dapat dilakukan oleh produsen atau penyedia layanan resmi.
- 1) **Petunjuk Keselamatan untuk Semua Operasi**
 - a. **Pegang perkakas listrik pada permukaan pegangan berpenyekat saat melakukan pengoperasian di mana aksesoris pemotong dapat bersentuhan dengan kabel tersembunyi.** Aksesoris pemotong yang bersentuhan dengan kabel bertegangan listrik dapat mengalirkan arus

listrik pada komponen logam perkakas listrik dan mengakibatkan sengatan listrik pada pengguna.

Peringatan tambahan untuk keamanan perkakas listrik

- Gunakan penjepit atau cara praktis lain untuk mengamankan dan menyangga benda kerja pada landasan yang stabil. Memegang benda dengan tangan atau disandarkan pada tubuh Anda akan membuatnya tidak stabil dan dapat mengakibatkan hilangnya kendali.
- Sebelum mengebor tembok, lantai, atau langit-langit, periksa dulu penempatan kabel dan pipa.
- Tujuan penggunaan dijelaskan dalam buku petunjuk ini.
- Menggunakan aksesoris atau peralatan tambahan, maupun mengoperasikan perkakas ini dengan cara yang tidak sesuai dengan yang disarankan dalam panduan pengguna ini dapat menimbulkan risiko cedera tubuh dan/atau kerusakan benda-benda milik pribadi.

Keselamatan orang lain

- Peralatan ini tidak ditujukan untuk pengguna (termasuk anak-anak) yang menderita kekurangan kemampuan fisik, sensorik, atau mental, atau kurang pengalaman dan pengetahuan, kecuali mereka diawasi atau diarahkan dalam penggunaan peralatan ini oleh pihak-pihak yang bertanggung jawab atas keselamatan mereka.
- Anak-anak harus diawasi agar mereka tidak bermain-main dengan peralatan ini.

Risiko-risiko lain

Risiko-risiko lain dapat timbul saat menggunakan alat, yang mungkin tidak tercantum dalam peringatan keselamatan yang disertakan. Risiko-risiko ini dapat diakibatkan oleh penyalahgunaan, penggunaan yang terlalu lama, dsb. Sekalipun peraturan keselamatan terkait sudah diterapkan dan peralatan pengaman sudah digunakan, risiko residual tertentu tidak dapat dihindari. Ini meliputi:

- Cedera yang diakibatkan karena menyentuh komponen apa pun yang berputar/bergerak.
- Cedera yang terjadi saat mengganti komponen, pemotong, atau aksesoris.
- Cedera yang diakibatkan karena penggunaan alat untuk waktu lama. Jika menggunakan alat apa pun untuk waktu yang lama, pastikan Anda mengistirahatkannya secara berkala.
- Kerusakan indra pendengaran.
- Bahaya kesehatan yang disebabkan oleh menghirup debu yang ditimbulkan oleh penggunaan alat (contoh: mengampelas kayu, khususnya kayu oak, beech, dan MDF)

LABEL PADA ALAT

Label pada alat Anda dapat memuat simbol-simbol berikut ini.

| | | | |
|---|---|---|--|
|  | PERINGATAN! Untuk mengurangi risiko cedera, pengguna harus membaca buku petunjuk sebelum digunakan. | | |
|  | Kenakan kacamata pengaman atau pelindung. | | |
|  | Gunakan pelindung telinga. | | |
|  | Kenakanlah masker debu. | | |
| V | Voltase | === | Arus Langsung (DC) |
| A | Ampere | n ₀ | Kecepatan nominal |
| Hz | Hertz |  | Konstruksi Kelas II |
| W | Watts |  | Terminal Arde (Pentanahan) |
| min | menit |  | Simbol Waspada Keselamatan |
|  | Arus Bolak-Balik (AC) | /min. | Putaran atau putaran bolak-balik per menit |

Posisi kode tanggal

Kode Tanggal, yang juga mencantumkan tahun produksi, dicetak pada kerangka alat.

Contoh:

2021 XX JN
Tahun pembuatan

Petunjuk keselamatan tambahan untuk baterai dan pengisi daya (Tidak disediakan bersama alat)

Baterai

- Jangan pernah membuka baterai dengan maksud apa pun.
- Jangan biarkan baterai terkena air.
- Jangan simpan di lokasi yang suhunya melebihi 40 °C.
- Lakukan pengisian daya hanya pada suhu lingkungan antara 10 °C hingga 40 °C.
- Hanya mengisi daya menggunakan alat pengisi daya yang disediakan bersama alat.
- Saat membuang baterai, ikuti petunjuk yang diberikan dalam bagian "Melindungi Lingkungan".

Pengisi daya

- Gunakan pengisi daya STANLEY FATMAX hanya untuk mengisi daya baterai dalam peralatan/alat yang diberikan bersama pengisi daya. Baterai lain dapat meledak, mengakibatkan cedera badan dan kerusakan
- Jangan coba mengisi daya baterai yang tidak dapat diisi ulang.

- ◆ Segera ganti kabel yang rusak.
- ◆ Jauhkan pengisi daya dari air.
- ◆ Jangan buka pengisi daya.
- ◆ Jangan tusuk pengisi daya.



Pengisi daya ini hanya ditujukan untuk penggunaan di dalam ruangan.



Bacalah buku petunjuk sebelum menggunakan.



Jangan pernah mengisi ulang daya baterai rusak.

Keselamatan kelistrikan



Pengisi daya Anda diisolasi secara ganda; karenanya tidak memerlukan kawat tanah. Selalu pastikan bahwa tegangan daya sesuai dengan tegangan pada pelat nilai arus. Jangan coba mengganti unit pengisi daya dengan konektor daya biasa

- ◆ Kabel daya yang rusak harus diganti oleh produsen atau Pusat Layanan resmi FatMax Service untuk menghindari bahaya.

Peringatan! Jangan pernah mencoba mengganti unit pengisi daya dengan steker utama biasa.

Fitur-fitur

Alat ini meliputi beberapa atau semua fitur-fitur berikut.

1. Unit baterai
2. Tombol pelepasan baterai
3. Tombol kecepatan variatif
4. Tombol kendali bolak/balik
5. Lampu kerja
6. Anvil

Pemasangan product

Peringatan! Sebelum menyusun, lepaskan baterai dari alat.

Mengisi daya baterai (Gbr. A)

Daya baterai perlu diisi sebelum digunakan pertama kalinya dan kapanpun saat alat gagal menghasilkan daya yang cukup untuk pekerjaan yang dengan mudah dilakukan sebelumnya. Baterai bisa menjadi hangat saat pengisian daya; hal ini normal dan tidak menandakan adanya masalah.

Peringatan! Jangan mengisi daya baterai pada suhu ruangan di bawah 10°C atau diatas 40°C. Suhu pengisian daya yang direkomendasikan: sekitar 24°C.

Catatan: Pengisi daya tidak akan mengisi daya baterai bila suhu sel di bawah kurang lebih 10°C atau di atas 40°C.

Baterai harus ditinggalkan dalam pengisi daya dan pengisi daya akan mulai mengisi secara otomatis saat

suhu sel mulai menghangat atau mendingin.

Catatan: Untuk memastikan performa maksimal dan masa hidup unit baterai litium-ion, isi daya unit baterai sampai penuh sebelum penggunaan pertama.

- ◆ Masukkan kabel pengisi daya (7) ke dalam outlet soket yang sesuai sebelum memasukkan unit baterai (1).
- ◆ Cahaya pengisian daya hijau (7a) akan berkedip terus-menerus yang menandakan bahwa proses pengisian daya sudah dimulai.
- ◆ Penyelesaian pengisian daya akan ditandai dengan lampu hijau pengisian daya (7a) yang terus MENYALA tanpa henti. Daya unit baterai (1) sudah terisi penuh dan bisa dilepaskan serta digunakan saat ini atau ditinggalkan dalam pengisi daya (7).
- ◆ Isi daya baterai yang habis dalam 1 minggu. Masa hidup baterai akan sangat berkurang bila disimpan dalam keadaan daya yang habis.

Mode LED Pengisi daya

| | | |
|---|---|--|
|  | Mengisi daya: LED Hijau berkedip berulang kali |  |
|  | Daya Terisi Penuh: LED Hijau Terang |  |
|  | Penundaan Unit Panas/Dingin: LED Hijau berkedip berulang kali LED Merah Terang |  |

Catatan: Pengisi daya yang sesuai tidak akan mengisi daya unit baterai yang rusak. Pengisi daya akan menandakan bahwa unit baterai rusak dengan tidak menyalakan lampu.

Catatan: Hal ini juga bisa menandakan adanya masalah dengan pengisi daya. Bila pengisi daya memberi tanda adanya masalah, ambil pengisi daya dan unit baterai untuk diperiksa pada pusat layanan resmi.

Tinggalkan baterai dalam pengisi daya

Pengisi daya dan unit baterai bisa ditinggalkan terhubung dengan LED yang menyala terang tanpa batas waktu. Pengisi daya akan menjaga unit baterai tetap baru dengan daya terisi penuh.

Pengaturan unit Panas/Dingin

Saat pengisi daya menemukan bahwa baterai terlalu panas atau terlalu dingin, alat akan secara otomatis menyalakan Pengaturan Unit Panas/Dingin, LED hijau (7a) akan berkedip secara berulang kali, sembari LED merah (7b) akan menyala

terus-menerus, menunda pengisian daya sampai baterai sudah mencapai suhu yang sesuai. Pengisi daya akan secara otomatis berganti mode menjadi mode pengisian unit. Fitur ini memastikan agar masa hidup baterai maksimal.

Indikator keadaan pengisian daya baterai (Gbr. B)

Baterai memiliki indikator keadaan pengisian daya untuk menentukan dengan cepat lamanya masa hidup baterai seperti yang diperlihatkan gambar B. Dengan menekan tombol keadaan pengisian daya (1a) anda bisa melihat dengan mudah sisa pengisian daya seperti yang diilustrasikan gambar B.

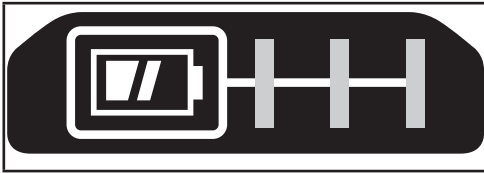

Memasang dan Melepaskan Unit Baterai dari alat

Peringatan! Pastikan tombol pengunci sudah terkunci untuk mencegah aktuasi saklar sebelum melepas atau memasang baterai.

Untuk memasang unit baterai (Gbr. C)

- ♦ Masukkan unit baterai dengan kuat ke dalam alat sampai terdengar bunyi klik yang diperlihatkan gambar C. Pastikan unit baterai terduduk sepenuhnya dan terkunci seluruhnya ke dalam posisi.

Untuk melepas unit baterai (Gbr. D)

- ♦ Tekan tombol pelepas baterai (2) seperti yang diperlihatkan gambar D dan tarik unit baterai keluar alat.

Sabuk pengait (Tambahkan aksesoris) (Gbr. E, F)

Peringatan! Untuk mengurangi risiko terjadinya cedera serius pada diri, tempatkan tombol maju/mundur dalam posisi terkunci atau matikan alat dan putuskan koneksi unit baterai sebelum membuat perubahan apapun atau sebelum melepas/memasang alat atau aksesoris tambahan. Penyalaaan alat yang tidak disengaja bisa menyebabkan cedera.

Peringatan! Untuk mengurangi risiko terjadinya cedera serius pada diri, HANYA gunakan kait sabuk alat (9) untuk menggantung alat dari sabuk kerja. JANGAN gunakan kait sabuk (9) untuk mengamankan atau menautkan alat pada seseorang atau benda apapun selama penggunaan. JANGAN menggantung alat di atas atau menggantung benda dari kait sabuk.

Peringatan! Untuk mengurangi risiko terjadinya cedera serius pada diri, pastikan baut (10) yang menahan kait sabuk sudah kencang.

Catatan: Saat memasang atau mengganti kait sabuk (9), hanya gunakan baut (10) yang sudah disediakan. Pastikan

untuk mengencangkan baut dengan ketat.

Kait sabuk mesin (9) bisa dipasang dengan digeser ke dalam slot (8) pada kedua sisi alat.

Hanya gunakan baut (10) yang disediakan untuk mengakomodir pengguna kidal atau bertangan kanan. Bila anda tidak menginginkan untuk memakai kait sama sekali, kait bisa dilepas dari alat.

Untuk menggerakkan kait sabuk, lepaskan baut (10) yang menahan kait sabuk (9) pada tempatnya lalu susun ulang pada sisi yang berlawanan. Pastikan untuk mengencangkan baut dengan ketat (10).

Catatan: Tersedia beragam kait gantungan dinding dan susunan ruang penyimpanan.

SIMPAN INSTRUKSI INI UNTUK PENGGUNAAN DI MASA MENDATANG

TUJUAN PENGGUNAAN

Pembuka baut ini didesain untuk pengencang baut dan pengeboran. Fungsi impak membuat alat ini berguna khususnya untuk pengencangan baut pada kayu, logam dan beton.

JANGAN gunakan dalam keadaan yang basah atau di sekitar cairan atau gas yang mudah terbakar.

JANGAN biarkan anak-anak bertemu dan berkontak dengan alat. Diperlukan pengawasan saat operator yang tidak berpengalaman menggunakan alat ini.

PEMASANGAN DAN PENYESUAIAN

Peringatan! Untuk mengurangi risiko cedera serius pada diri, matikan unit dan lepaskan unit baterai sebelum melakukan penyesuaian atau pelepasan/pemasangan alat bantu atau aksesoris apapun. Penyalaaan alat yang tidak disengaja bisa menyebabkan cedera.

Anvil (Gbr. G)

Peringatan! Hanya gunakan aksesoris imunit. Aksesoris non-imunit bisa pecah dan menyebabkan keadaan yang berbahaya. Periksa aksesoris sebelum digunakan untuk memastikan tidak ada keretakan.

PERHATIAN: Periksa anvil dan hog ring sebelum digunakan. Benda-benda yang hilang atau rusak harus diganti sebelum digunakan.

Letakkan saklar dalam posisi (pusat) terkunci atau leunitan unit baterai sebelum mengganti aksesoris.

Untuk memasang aksesoris pada anvil hog ring, dorong aksesoris dengan kuat ke dalam anvil (6). Hog ring (11) mengkompresi untuk membuat aksesoris bisa bergeser. Setelah aksesoris dipasang, hog ring memberikan tekanan untuk membantu menyediakan retensi aksesoris.

Untuk melepaskan sebuah aksesoris, genggam aksesoris dan tarik keluar dengan kuat.

OPERASIONAL

Peringatan! Untuk mengurangi risiko cedera serius pada diri, matikan unit dan lepaskan unit baterai sebelum melakukan penyesuaian atau pelepasan/pemasangan alat bantu atau aksesoris apapun. Penyalaan alat yang tidak disengaja bisa menyebabkan cedera.

Posisi Tangan yang Tepat (Gbr. H)

Peringatan! Untuk mengurangi risiko terjadinya cedera serius pada diri, **SELALU** gunakan posisi tangan yang tepat seperti yang diperlihatkan.

Peringatan! Untuk mengurangi risiko terjadinya cedera serius, **SELALU** pegang dengan amat untuk mengantisipasi reaksi mendadak.

Posisi tangan yang tepat memerlukan satu tangan pada gagang utama (12).

Pengatur Kecepatan Variatif dan Tombol Kendali Maju/Mundur

Alat dinyalakan dan dimatikan dengan menarik dan melepas pengatur kecepatan variatif (3). Semakin jauh tuas tertekan, semakin tinggi kecepatan alat. Alat anda dilengkapi dengan sebuah rem. Kepala bor akan berhenti segera saat saklar pengatur dilepas sepenuhnya.

Tombol kendali bolak/balik (4) menentukan arah putaran alat dan juga berperan sebagai tombol pengunci.

- Untuk memilih rotasi maju (searah jarum jam), lepaskan saklar pemicu dan tekan tombol kendali bolak/balik pada sisi kanan alat.
- Untuk memilih terbalik (berlawanan jarum jam), tekan tombol kendali bolak/balik pada sisi kiri alat.

CATATAN: Posisi pusat dari tombol kendali mengunci alat pada posisi mati. Saat mengubah posisi tombol kendali, pastikan trigger dilepaskan.

CATATAN: Penggunaan terus-menerus dalam variasi rentang kecepatan tidak direkomendasikan. Hal ini bisa merusak saklar dan harus dihindari.

CATATAN: Saat pertama kali alat dijalankan setelah mengganti arah putaran, anda mungkin mendengar bunyi klik saat menyala. Hal ini normal dan tidak menandakan adanya masalah.

Lampu kerja

Lampu kerja (5) diaktivasi saat saklar pemicu ditekan, dan akan mati secara otomatis dalam 20 detik setelah tombol pemicu dilepas. Bila saklar pemicu tetap ditekan, lampu kerja akan terus menyala.

CATATAN: Lampu kerja berfungsi untuk penerangan permukaan kerja segera dan tidak diperuntukkan penggunaannya sebagai senter.

Penggunaan

Peringatan! Hanya gunakan aksesoris imunit. Aksesoris non-imunit bisa pecah dan menyebabkan keadaan yang berbahaya. Periksa aksesoris sebelum digunakan untuk memastikan tidak ada keretakan.

PERINGATAN: Pastikan pengencang dan/atau sistem bisa menahan tingkat gaya putaran yang dihasilkan oleh alat. Gaya putaran yang berlebihan bisa menyebabkan kerusakan dan kemungkinan terjadinya cedera pada diri.

1. Letakkan aksesoris pada bagian kepala pengencang. Jaga agar alat menunjuk lurus pada pengencang.

2. Tekan saklar pemicu kecepatan variatif (3) untuk memulai penggunaan. Lepaskan saklar pemicu kecepatan variatif untuk menghentikan penggunaan. Selalu periksa gaya putaran dengan kunci torsi, karena torsi pengencangan dipengaruhi oleh banyak faktor meliputi faktor berikut ini:

- **Tegangan:** Tegangan yang rendah, karena baterai yang hampir habis, akan mengurangi torsi pengikat.
- **Ukuran aksesoris:** Kegagalan menggunakan ukuran aksesoris yang tepat akan menyebabkan pengurangan torsi pengikat.
- **Ukuran baut:** Diameter baut yang lebih besar biasanya memerlukan torsi pengencangan yang lebih besar. Torsi pengencangan juga akan bervariasi tergantung pada panjang, grade dan koefisien torsi.
- **Baut:** Pastikan bahwa semua baut pengikat bersih dari debu dan serpihan lainnya agar bisa menjadi torsi pengencangan dengan benar.
- **Bahan:** Jenis bahan dan permukaan akhir dari bahan akan memengaruhi torsi pengikat.
- **Waktu pengencangan:** Waktu pengencangan yang lebih lama akan menyebabkan peningkatan torsi pengencangan. Menggunakan waktu pengencangan yang lebih lama dari yang direkomendasikan bisa menyebabkan pengunci menjadi kelebihan beban, lepas atau rusak.

Aksesoris

Peringatan! Karena aksesoris selain yang ditawarkan oleh STANLEY belum diujikan dengan produk ini, penggunaan aksesoris tersebut dengan alat ini bisa berbahaya. Untuk mengurangi risiko cedera, hanya aksesoris STANLEY yang direkomendasikan yang bisa digunakan dengan produk ini.

Pemeliharaan

Perkakas listrik STANLEY telah dirancang untuk penggunaan jangka panjang dengan pemeliharaan minimal. Pengoperasian yang memuaskan secara terus-menerus bergantung pada cara pemeliharaan yang benar dan pembersihan alat secara teratur.

Pengisi daya anda tidak memerlukan pemeliharaan apapun selain pembersihan alat secara teratur.

Peringatan! Sebelum melakukan pemeliharaan apapun pada alat, lepaskan baterai dari alat. Cabut pengisi daya sebelum membersihkan alat.

- ◆ Bersihkan lubang angin di perangkat Anda secara teratur menggunakan sikat lembut atau kain kering.
- ◆ Bersihkan kerangka motor secara teratur dengan menggunakan kain bersih yang lembap. Jangan gunakan bahan pembersih abrasif atau pembersih berbahan dasar larutan apa pun.
- ◆ Buka chuck secara teratur dan sentuhlah untuk menyingkirkan debu dari interior chuck.

Melindungi lingkungan



Pembuangan terpisah. Produk dan baterai yang ditandai dengan simbol ini tidak boleh dibuang bersama dengan sampah rumah tangga biasa.

Produk dan baterai berisi bahan yang dapat digunakan kembali atau didaur ulang yang mengurangi permintaan kebutuhan bahan baku. Harap mendaur ulang produk listrik dan baterai sesuai dengan ketentuan setempat. Informasi selengkapnya tersedia di www.2helpU.com

Data teknis

| SBW910 | | |
|-----------------------------|-------------------|-----------------|
| Voltase | V_{DC} | 18V (20V MAX) |
| Kecepatan tanpa beban | Min^{-1} | 0 - 2800 |
| impak | IPM | 0 - 3500 |
| Torsi maksimal (Metode PTI) | Nm | 280 |
| Ukuran Anvil | mm | 12.7 (hog ring) |
| Berat | kg | 1.0 |

| Pengisi daya | | SC200 | SC400 SC401 |
|-------------------|----------|------------------|------------------|
| Voltase Input | V_{AC} | 220-240 | 220-240 |
| Tegangan keluaran | V_{DC} | 18V (20V MAX) | 18V (20V MAX) |
| Arus | A | 2 | 4 |

| Baterai | | SB202 | SB204 | SB206 |
|-----------|----------|------------------|------------------|------------------|
| Voltase | V_{DC} | 18V (20V MAX) | 18V (20V MAX) | 18V (20V MAX) |
| Kapasitas | Ah | 2.0 | 4.0 | 6.0 |
| Tipe | | Li-Ion | Li-Ion | Li-Ion |

INFORMASI LAYANAN

STANLEY FATMAX menawarkan sebuah jaringan penuh milik perusahaan dan berada di tempat layanan resmi. Semua

Pusat Layanan STANLEY FATMAX diisi oleh petugas Terlatih untuk memberikan

Layanan perkakas listrik yang efisien dan bisa diandalkan pada pelanggan. Untuk informasi lebih lanjut mengenai pusat layanan resmi kami dan bila anda memerlukan saran teknis, perbaikan atau penggantian bagian alat asli dari pabrik, hubungi lokasi STANLEY FATMAX terdekat anda atau kunjungi kami pada www.stanleytools.com.

วัตถุประสงค์ในการใช้งาน

บล็อกกระแสแทรกไร้สาย ไร้ปรอท่าน รุ่น SBW910 ของ STANLEY FATMAX ของคุณได้รับการออกแบบมาสำหรับใช้ขั้วชนิด ขั้วสกรูที่ต้องการแรงบิดสูง เครื่องมือนี้เหมาะสำหรับการใช้งานแบบมืออาชีพและส่วนบุคคลและสำหรับผู้ไม่ใช่ช่างมืออาชีพ

ข้อปฏิบัติเพื่อความปลอดภัย

คำเตือนเพื่อความปลอดภัยสำหรับเครื่องมือไฟฟ้าทั่วไป



คำเตือน: อ่านคำเตือน ข้อปฏิบัติเพื่อความปลอดภัยทั้งหมด รวมทั้งภาพประกอบและข้อมูลที่เกี่ยวข้องกับเครื่องมือไฟฟ้านี้ การไม่ปฏิบัติตามคำเตือนและข้อปฏิบัติเหล่านี้อาจทำให้เกิดไฟฟ้าช็อต เกิดอัคคีภัย และ/หรือบาดเจ็บสาหัสได้

จัดเก็บเอกสารคำเตือนและคำแนะนำทั้งหมดไว้เพื่อการอ้างอิงในภายหลัง

คำว่า “เครื่องมือไฟฟ้า” ในคำเตือน หมายถึง เครื่องมือไฟฟ้า (แบบมีสาย) ที่ทำงานผ่านแหล่งจ่ายไฟหลัก หรือ เครื่องมือไฟฟ้า (แบบไร้สาย) ที่ทำงานผ่านแบตเตอรี่

1. ความปลอดภัยในบริเวณที่ทำงาน

- รักษาความสะอาดและจัดให้มีแสงสว่างเพียงพอในบริเวณที่ทำงาน บริเวณที่มีดหรือมีช่องว่างระเกะระกะอาจทำให้เกิดอุบัติเหตุได้
- ห้ามใช้เครื่องมือไฟฟ้าในบริเวณที่อาจเกิดการระเบิด เช่น ในสถานที่ที่มีของเหลว แก๊ส หรือฝุ่นละอองที่มีคุณสมบัติไวไฟ เครื่องมือไฟฟ้าจะทำให้เกิดประกายไฟที่อาจทำให้เกิดละอองไฟหรือเปลวไฟขึ้นได้
- ระวังไม่ให้เด็กและคนเดินผ่านไปมาเข้าใกล้ในขณะที่ใช้งานเครื่องมือไฟฟ้า สิ่งรอบกวนอาจทำให้คุณเสียสมาธิได้

2. ความปลอดภัยทางไฟฟ้า

- ปลั๊กไฟของเครื่องต้องเป็นชนิดเดียวกับตัวรับ ห้ามตัดแปลงปลั๊กไม่ว่าด้วยวิธีใด ห้ามใช้ปลั๊กอะแดปเตอร์ใดๆ กับเครื่องมือไฟฟ้าที่ต่อสายดิน (ลงกราวด์) ปลั๊กที่ไม่มีการตัดแปลงและตัวรับชนิดเดียวกันจะช่วยลดความเสี่ยงจากการเกิดไฟฟ้าช็อต
- หลีกเลี่ยงการสัมผัสพื้นผิวที่ต่อสายดินหรือลงกราวด์ เช่น ท่อ หม้อน้ำ เตาहुงต้ม และตู้เย็น มีความเสี่ยงเพิ่มขึ้นที่จะเกิดไฟฟ้าช็อตหากร่างกายเป็นสื่อเชื่อมต่อกับดินหรือลงกราวด์
- อย่าให้เครื่องมือไฟฟ้าถูกฝนหรืออยู่ในสภาพที่เปียกชื้น น้ำที่เข้าเครื่องมือไฟฟ้าจะเพิ่มความเสี่ยงในการเกิดไฟฟ้าช็อต

- ห้ามใช้สายไฟผิดวัตถุประสงค์ ห้ามใช้สายไฟเพื่อการหิ้ว ดึง หรือถอดปลั๊กเครื่องมือไฟฟ้า เก็บสายไฟให้พ้นจากความร้อน น้ำมัน ของมีคม หรือ ชิ้นส่วนที่กำลังเคลื่อนที่ สายไฟที่ชำรุดหรือพันกันเป็นการเพิ่มความเสี่ยงจากการถูกไฟฟ้าช็อต
- เมื่อใช้เครื่องมือไฟฟ้านอกอาคาร ให้ใช้สายต่อพ่วงที่เหมาะสมสำหรับการใช้งานนอกอาคาร ใช้สายไฟที่เหมาะสมสำหรับใช้กลางแจ้งจะช่วยลดความเสี่ยงต่อการเกิดไฟฟ้าช็อต
- หากไม่สามารถหลีกเลี่ยงการใช้เครื่องมือไฟฟ้าในบริเวณที่ชื้นและไอน้ำ ให้ใช้อุปกรณ์ป้องกันไฟดูด (RCD) การใช้ RCD จะช่วยลดความเสี่ยงในการถูกไฟฟ้าช็อต

3. ความปลอดภัยส่วนบุคคล

- ตื่นตัวและระมัดระวังสิ่งที่คุณกำลังทำ รวมทั้งใช้สามัญสำนึกในขณะที่กำลังใช้งานเครื่องมือไฟฟ้า ห้ามใช้เครื่องมือไฟฟ้าในขณะที่คุณกำลังเหนื่อยหรือได้รับอิทธิพลจากยา แอลกอฮอล์ หรือการรักษาบางอย่าง การขาดความระมัดระวังในการใช้เครื่องมือไฟฟ้าแม้ชั่วขณะหนึ่งอาจทำให้บาดเจ็บสาหัสได้
- ใช้อุปกรณ์คุ้มครองความปลอดภัยส่วนบุคคลสวมอุปกรณ์ป้องกันดวงตาเสมอ อุปกรณ์ป้องกัน เช่น หน้ากากกันฝุ่น รองเท้านิรภัยกันลื่น หมวกนิรภัย หรืออุปกรณ์ป้องกันเสียงดังที่ใช้ในสภาวะที่เหมาะสมจะช่วยลดอาการบาดเจ็บทางร่างกาย
- ป้องกันเครื่องเปิดทำงานโดยไม่ตั้งใจ สวิตช์ต้องอยู่ในตำแหน่งปิดก่อนที่จะเสียบปลั๊กเข้ากับแหล่งจ่ายไฟ และ/หรือ ชุดแบตเตอรี่ หรือก่อนจะยกหรือหิ้วเครื่องมือ การยกเครื่องมือไฟฟ้าในขณะที่นิ้วอยู่ที่สวิตช์ หรือใช้เครื่องมือไฟฟ้าที่สวิตช์เปิดอยู่ อาจทำให้เกิดอุบัติเหตุได้
- ถอดกุญแจปรับตั้งหรือประแจออกก่อนเปิดสวิตช์เครื่องมือไฟฟ้า ประแจหรือกุญแจที่เสียบค้างอยู่ในชิ้นส่วนที่หมุนได้ของเครื่องมือไฟฟ้าอาจทำให้ได้รับบาดเจ็บได้
- ห้ามยืนเขย่งเท้าขณะใช้เครื่อง ควรยืนในท่าที่เหมาะสมและสมดุลตลอดเวลา เพื่อช่วยในการควบคุมเครื่องมือไฟฟ้าได้ดียิ่งขึ้นในสถานการณ์ที่ไม่คาดคิด
- แต่งกายให้เหมาะสม ห้ามสวมเสื้อผ้าหลวมหรือใส่เครื่องประดับ รวบผมและเสื้อผ้าให้ห่างจากชิ้นส่วนที่กำลังหมุน เสื้อผ้าที่หลวมหรือยาวร่วมรุ่มร่าม เครื่องประดับ หรือผมที่ยาวอาจเข้าไปพันกับชิ้นส่วนที่กำลังหมุน
- หากมีอุปกรณ์สำหรับดูดและเก็บฝุ่น ต้องตรวจให้แน่ใจว่าได้เชื่อมต่อและใช้งานอุปกรณ์นั้นอย่างเหมาะสม การใช้อุปกรณ์เก็บฝุ่นจะช่วยลดอันตรายที่เกี่ยวข้องกับฝุ่นได้

h. อย่ให้ความเคยชินจากการใช้งานทำให้คุณประมาทและละเลยการปฏิบัติตามหลักกาที่พอความปลอดภัย การใช้งานโดยไม่วรงอาจทำให้เกิดการบาดเจ็บสาหัสได้ภายในเวลาเพียงเสี้ยววินาที

4. การใช้งานและการดูแลรักษาเครื่องมือไฟฟ้า

- ห้ามฝืนใช้เครื่องมือไฟฟ้า เลือกใช้เครื่องมือไฟฟ้าที่ถูกต้องตรงกับลักษณะการใช้งานของคุณ เครื่องมือไฟฟ้าที่ถูกต้องย่อมทำงานได้ดีกว่าและปลอดภัยกว่า เมื่อใช้งานตามพิกัดที่เครื่องมือได้รับการออกแบบมา
- ห้ามใช้เครื่องมือไฟฟ้าถ้าสวิทช์เปิดปิดเครื่องไม่ทำงาน เครื่องมือไฟฟ้าที่ไม่สามารถควบคุมผ่านสวิทช์ได้ ถือว่ามีอันตรายและต้องส่งซ่อม
- ถอดปลั๊กของเครื่องมือไฟฟ้าออกจากแหล่งจ่ายไฟ และ/หรือหากถอดแบตเตอรี่ได้ ให้ถอดแบตเตอรี่ออกก่อนทำการปรับแต่ง เปลี่ยนอุปกรณ์เสริม หรือจัดเก็บเครื่องมือไฟฟ้า มาตรการเพื่อความปลอดภัยซึ่งการป้องกันนี้จะช่วยลดความเสี่ยงในการเปลือเปิดเครื่องไฟฟ้าให้ทำงานโดยไม่ตั้งใจ
- เก็บเครื่องมือไฟฟ้าที่ไม่ได้ใช้งานไว้ในห้พ้นมือเด็ก และไม่อนุญาตให้บุคคลที่ไม่คุ้นเคยกับเครื่องมือไฟฟ้าหรือคำแนะนำเหล่านี้เป็นผู้ใช้เครื่องมือไฟฟ้าจะเป็นอันตรายหากอยู่ในมือผู้ใช้ที่ไม่มีความชำนาญ
- บำรุงรักษาเครื่องมือไฟฟ้าและอุปกรณ์เสริมต่างๆ ตรวจสอบว่าชิ้นส่วนที่เคลื่อนที่ได้มีการวางไม่ตรงแนวหรือติดขัดหรือไม่ มีชิ้นส่วนที่แตกหัก และสภาพอื่นใดที่อาจส่งผลกระทบต่อการทำงานของเครื่องมือไฟฟ้าหรือไม่ หากชำรุดเสียหาย ให้นำเครื่องมือไปส่งซ่อมก่อนนำมาใช้ อุบัติเหตุจำนวนมากเกิดจากการดูแลรักษาเครื่องมือไฟฟ้าไม่ดีพอ
- เครื่องมือตัดต้องคมและสะอาดอยู่เสมอ เครื่องมือตัดที่ได้รับการดูแลรักษาอย่างถูกต้องและมีขอบตัดคม จะมีปัญหาหาตัดขีตน้อย และควบคุมได้ง่ายกว่า
- ใช้เครื่องมือไฟฟ้า อุปกรณ์เสริม และดอกสว่านของเครื่องมือ เป็นต้น ให้ตรงตามข้อปฏิบัติเหล่านี้ โดยพิจารณาถึงสภาพการทำงานและงานที่ท่เป็นสำคัญ การใช้เครื่องมือไฟฟ้าทำงานอื่นนอกเหนือจากที่กำหนดไว้อาจทำให้เกิดอันตรายได้
- ต้องดูแลให้มีจับและพื้นผิวที่จับนั้นแห้ง สะอาด ปราศจากน้ำมันและจาระบี มีจับและผิวสัมผัสที่ลื่น อาจทำให้เกิดการใช้งาที่ไม่ปลอดภัยและทำให้ไม่สามารถควบคุมเครื่องมือในสถานการณ์คับขันได้อย่างถูกต้อง

5. การใช้และการดูแลรักษาแบตเตอรี่

- ชาร์จแบตเตอรี่ด้วยเครื่องชาร์จที่ผู้ผลิตแนะนำเท่านั้น เครื่องชาร์จที่เหมาะสมกับแบตเตอรี่แบบหนึ่งอาจทำให้เกิดไฟไหม้ได้เมื่อนำมาใช้กับแบตเตอรี่อีกแบบหนึ่ง

- ใช้เครื่องมือไฟฟ้าเฉพาะกับก้อนแบตเตอรี่ที่ออกแบบมาเป็นพิเศษเท่านั้น การใช้แบตเตอรี่แบบอื่นอาจทำให้เกิดการบาดเจ็บหรือเกิดไฟไหม้ได้
- เมื่อไม่ไ้ใช้ก้อนแบตเตอรี่ ให้เก็บออกห่างจากวัตถุอื่น ๆ ที่เป็นโลหะ เช่น คลิปหนีบกระดาษ เหรียญ กุญแจ เข็ม สกรูหรือวัตถุขนาดเล็กอื่น ๆ ที่ทำจากโลหะที่อาจทำให้เกิดการเชื่อมต้อจากขั้วหนึ่งไปอีกขั้วหนึ่ง การลัดวงจรบริเวณขั้วแบตเตอรี่อาจทำให้เกิดรอยไหม้หรือไฟไหม้ได้
- เมื่ออยู่ภายใต้สภาวะที่ไม่เหมาะสม อาจมีของเหลวไหลออกมาจากแบตเตอรี่ ให้หลีกเลี่ยงการสัมผัสกับของเหลวนี้ หากบังเอิญสัมผัสโดยบังเอิญ ให้ล้างออกด้วยน้ำปริมาณมาก หากของเหลวกระเด็นเข้าตา ควรรีบไปพบแพทย์ ของเหลวที่ออกมาจากแบตเตอรี่อาจทำให้เกิดอาการระคายเคืองหรือรอยไหม้ได้
- ห้ามใช้แบตเตอรี่หรือเครื่องมือที่มีการชำรุดเสียหายหรือได้รับการดัดแปลง แบตเตอรี่ที่ชำรุดเสียหายหรือได้รับการดัดแปลงอาจทำให้เกิดเหตุการณ์ที่ไม่คาดคิด เช่น ไฟไหม้ ระเบิด หรือความเสี่ยงอันก่อให้เกิดการบาดเจ็บได้
- อย่าให้แบตเตอรี่หรือเครื่องมือถูกไฟไหม้หรืออยู่ในที่ที่มีอุณหภูมิสูงเกินไป หากแบตเตอรี่ถูกไฟไหม้หรืออยู่ในที่ที่มีอุณหภูมิสูงเกิน 130°C อาจทำให้เกิดการระเบิดได้
- ปฏิบัติตามคำแนะนำการชาร์จทุกขั้นตอนและไม่ชาร์จแบตเตอรี่หรือเครื่องมือในอุณหภูมิที่เกินจากที่กำหนดไว้ในคำแนะนำ การชาร์จที่ไม่ถูกต้องหรือในอุณหภูมิที่นอกเหนือจากที่กำหนดไว้อาจทำให้แบตเตอรี่เสียหายและเสี่ยงต่อการเกิดไฟไหม้ได้

6. การบริการ

- ให้ช่างซ่อมที่มีความเชี่ยวชาญเป็นผู้ซ่อมเครื่องมือไฟฟ้า และใช้อะไหล่ของแท้เท่านั้น ซึ่งจะช่วยให้มั่นใจได้ว่าเครื่องมือไฟฟ้ายังมีความปลอดภัยอยู่ใน
- ห้ามซ่อมแบตเตอรี่ที่ชำรุด ควรให้ผู้ผลิตหรือผู้ให้บริการที่ผ่านการรับรองเป็นผู้ซ่อมแบตเตอรี่เท่านั้น.

1) ข้อปฏิบัติเพื่อความปลอดภัยสำหรับการใช้งานทุกประเภท

- จับเครื่องมือไฟฟ้าตรงพื้นผิวส่วนที่ใช้จับซึ่งมีฉนวนป้องกันเท่านั้นเมื่อต้องใช้งานเครื่องมือในบริเวณที่อุปกรณ์เสริมสำหรับการตัด ซึ่งอาจสัมผัสถูกสายไฟที่ซ่อนอยู่ได้ อุปกรณ์เสริมสำหรับงานตัดที่สัมผัสถูกสายไฟ "ที่มีไฟฟ้า" อาจทำให้ส่วนที่เป็นโลหะของเครื่องที่ถูกลสัมผัส "มีไฟฟ้า" และทำให้ผู้ใช้เครื่องมือถูกไฟฟ้าช็อตได้

คำแนะนำเพื่อความปลอดภัยเพิ่มเติมสำหรับเครื่องมือไฟฟ้า

- ใช้ตัวยึดจับชิ้นงานหรือวิธีอื่น ๆ ที่ได้ผลเพื่อยึดและหนุนชิ้นงานบนแท่นที่มั่นคง การใช้มือจับ

หรือให้ชิ้นงานพียงกับลำตัวจะไม่มั่นคงและอาจทำให้
สูญเสียการควบคุมได้

- ก่อนเจาะผนัง พื้น หรือเพดาน ให้ตรวจตำแหน่ง
สายไฟและท่อน้ำ
- วัตถุประสงค์ในการใช้งานได้อธิบายไว้ในคู่มือ
แนะนำการใช้งานฉบับนี้
- การใช้งานอุปกรณ์เสริมหรืออุปกรณ์ต่อพ่วง หรือ
การใช้งานอื่นใดกับเครื่องมือนี้ นอกเหนือจากที่
ได้แนะนำไว้ในคู่มือการใช้งานนี้ อาจทำให้เสียง
ต่อการบาดเจ็บ และ/หรือความเสียหายของ
ทรัพย์สินได้

ความปลอดภัยของบุคคลอื่น

- เครื่องมือนี้ไม่ได้มีไว้เพื่อการใช้งานโดยบุคคล
(ซึ่งรวมถึงผู้เยาว์) ที่มีความบกพร่องทางกายภาพ ทางการ
รับรู้ หรือความสามารถทางสมองบกพร่อง หรือบุคคล
ซึ่งขาดประสบการณ์และความรู้ เว้นเสียแต่ได้รับการ
ควบคุมดูแลหรือคำแนะนำการใช้งานเครื่องมือจาก
ผู้รับผิดชอบความปลอดภัยของบุคคลเหล่านั้น
- เด็กควรได้รับการควบคุมดูแลเพื่อให้แน่ใจว่าจะไม่เล่น
เครื่องมือนี้ ๑

ความเสี่ยงอื่น ๆ ที่ยังมีอยู่

ความเสี่ยงอื่น ๆ ที่ไม่ได้ระบุในคำเตือนเพื่อความปลอดภัย
นี้ อาจเกิดขึ้นได้เมื่อใช้เครื่องมือ ความเสี่ยงเหล่านี้อาจ
เกิดขึ้นจากการใช้งานอย่างไม่ถูกต้อง การใช้งานเป็นเว
ลานาน เป็นต้น

แม้ว่าจะปฏิบัติตามข้อกำหนดด้านความปลอดภัยที่เกี่ยวข้อง
และใช้อุปกรณ์รักษาแล้ว แต่ก็ไม่สามารถหลีกเลี่ยงความ
เสี่ยงอื่น ๆ ที่ยังมีอยู่บางอย่างได้

ความเสี่ยงเหล่านี้ได้แก่:

- การบาดเจ็บที่เกิดจากการสัมผัสชิ้นส่วนที่หมุนหรือ
เคลื่อนที่
- การบาดเจ็บที่เกิดขึ้นขณะเปลี่ยนชิ้นส่วน ใบมีด หรือ
อุปกรณ์เสริมต่าง ๆ
- การบาดเจ็บที่เกิดจากการใช้เครื่องมือเป็นเวลานาน
เมื่อใช้เครื่องมือเป็นระยะเวลานาน ต้องแน่ใจว่าคุณได้
หยุดพักเป็นระยะ
- ความบกพร่องในการได้ยินเสียง
- อันตรายต่อสุขภาพที่เกิดจากการสูดดมฝุ่นจากการใช้
เครื่องมือ (ตัวอย่างเช่น การทำงานกับไม้ โดยเฉพาะ
ไม้โอ๊ค ไม้บีช และไม้ MDF)

สัญลักษณ์บนเครื่องมือ

แผนภูมิรูปภาพพร้อมรหัสวันที่ดังต่อไปนี้ จะได้รับการแสดง
อยู่บนเครื่องมือ:

| | |
|--|--|
|  | คำเตือน! เพื่อลดความเสี่ยงต่อการบาดเจ็บ ผู้ใช้ต้องอ่านคู่มือการใช้งานเล่มนี้ ก่อนใช้เครื่อง |
|--|--|

| | | | |
|---|--------------------------------|---|--|
|  | สวมแว่นตาป้องกันหรือแว่นครอบตา | | |
|  | สวมอุปกรณ์ป้องกันเสียงดัง | | |
|  | สวมหมวกกักกันฝุ่น | | |
| V | โวลต์ | === | ไฟกระแสตรง |
| A | แอมแปร์ | η_0 | ความเร็วรอบ |
| Hz | เฮิร์ตซ์ |  | โครงสร้างคลาส II |
| W | วัตต์ |  | สายดิน |
| min | นาที |  | สัญลักษณ์เตือน ความปลอดภัย |
|  | ไฟกระแส สลับ | /min. | รอบการหมุนหรือ รอบการทำงานต่อ นาที |

ตำแหน่งของรหัสวันที่

รหัสวันที่ ซึ่งรวมถึงปีที่ผลิต จะพิมพ์อยู่บนตัวเครื่อง
ตัวอย่างเช่น:

2021 XX JN
ปีที่ผลิต

ข้อปฏิบัติเพื่อความปลอดภัยเพิ่มเติมสำหรับ แบตเตอรี่และที่ชาร์จ (ไม่ได้จัดหามาให้พร้อม เครื่องมือ)

แบตเตอรี่

- ห้ามพยายามเปิดไม่ว่าจะด้วยเหตุผลใดก็ตาม
- ห้ามให้แบตเตอรี่โดนน้ำ
- ห้ามจัดเก็บแบตเตอรี่ไว้ในที่ซึ่งอุณหภูมิอาจสูงเกิน 40°C
- ชาร์จแบตเตอรี่ที่อุณหภูมิโดยรอบระหว่าง 10°C ถึง
40°C เท่านั้น
- ชาร์จโดยใช้เฉพาะที่ชาร์จซึ่งจัดหามาให้พร้อมเครื่อง
มือเท่านั้น
- ในการกำจัดแบตเตอรี่ ให้ปฏิบัติตามข้อปฏิบัติซึ่งระบุ
ไว้ในหัวข้อ "การปกป้องสิ่งแวดล้อม"

เครื่องชาร์จ

- ใช้เครื่องชาร์จ STANLEY FATMAX เพื่อชาร์จ
แบตเตอรี่ภายในเครื่องที่ให้มาพร้อมกัน
เท่านั้น การชาร์จแบตเตอรี่ชนิดอื่น ๆ อาจทำ
ให้แบตเตอรี่ระเบิดและเกิดการบาดเจ็บและความเสียหายได้
- ห้ามชาร์จ แบตเตอรี่ชนิดชาร์จซ้ำไม่ได้
- รีบเปลี่ยนสายที่ชำรุดเสียหายทันที
- ปล่อยให้เครื่องชาร์จสัมผัสน้ำ

ภาษาไทย

- ห้ามแกะเปิดเครื่องชาร์จ
- ห้ามใช้สิ่งใดหย่อนเข้าไปในตัวเครื่องชาร์จ



ฐานเครื่องชาร์จนี้มีวัตถุประสงค์เพื่อการใช้งานภายในห้องนั้น



อ่านคู่มือการใช้งานก่อนที่จะใช้งานอุปกรณ์



ห้ามพยายามชาร์จแบตเตอรี่ที่ชำรุดเสียหาย

ความปลอดภัยทางไฟฟ้า



ที่ชาร์จของคุณมีจำนวนสองชั้น ดังนั้น จึงไม่จำเป็นต้องมีการเดินสายดิน ต้องตรวจกำลังไฟเพื่อให้ตรงกับแรงดันไฟฟ้าบนแผ่นแสดงพิกัดเสมอ ห้ามเปลี่ยนสายปลั๊กไฟของเครื่องชาร์จเป็นสายปลั๊กไฟธรรมดาโดยเด็ดขาด

- ถ้าสายไฟของตัวเครื่องชำรุดเสียหาย ต้องได้รับการเปลี่ยนโดยผู้ผลิตหรือศูนย์บริการของ Stanley FatMax ที่ได้รับอนุญาต เพื่อหลีกเลี่ยงอันตรายที่อาจเกิดขึ้นได้
- คำเตือน!** ห้ามพยายามเปลี่ยนที่ชาร์จด้วยปลั๊กไฟทั่วไป

ส่วนประกอบสำคัญ

เครื่องมือนี้ประกอบไปด้วยส่วนประกอบทั้งหมดหรือบางส่วนดังต่อไปนี้:

1. ชุดแบตเตอรี่
2. ปุ่มปล่อยแบตเตอรี่
3. สวิตช์สั่งงานแปรผันความเร็วตามแรงกด
4. ปุ่มควบคุมการเดินหน้า/การถอยหลัง
5. ไฟส่องสว่าง
6. หัวขับเคลื่อนล้อ

การประกอบ

คำเตือน! ก่อนที่จะทำการประกอบ คุณต้องถอดแบตเตอรี่จากเครื่องมือก่อน

การชาร์จแบตเตอรี่ (รูป A)

คุณต้องชาร์จแบตเตอรี่ก่อนที่จะใช้งานครั้งแรกและเมื่อใดก็ตามที่แบตเตอรี่ไม่สามารถให้พลังงานที่เพียงพอแก่การทำงานต่างๆ ที่เคยทำได้ง่าย ๆ มาก่อน แบตเตอรี่อาจอุ่นได้ในขณะที่กำลังชาร์จซึ่งถือเป็นเรื่องปกติ และไม่ได้เป็นปัญหาแต่อย่างใด

คำเตือน! ห้ามชาร์จแบตเตอรี่ที่อุณหภูมิโดยรอบต่ำกว่า 10°C หรือสูงกว่า 40°C อุณหภูมิสำหรับการชาร์จที่แนะนำ: ประมาณ 24°C

หมายเหตุ: ที่ชาร์จจะไม่ชาร์จแบตเตอรี่หากอุณหภูมิของแบตเตอรี่ต่ำกว่า ประมาณ 10°C หรือสูงกว่า 40°C คุณควรทิ้งแบตเตอรี่ไว้ในที่ชาร์จ และที่ชาร์จจะเริ่ม

ชาร์จโดยอัตโนมัติเมื่ออุณหภูมิของแบตเตอรี่สูงขึ้นหรือเย็นตัวลง

หมายเหตุ: เพื่อให้แน่ใจได้ถึงประสิทธิภาพและอายุการใช้งานสูงสุดของชุดแบตเตอรี่ลิเทียมไอออน คุณต้องชาร์จแบตเตอรี่ให้เต็มก่อนที่จะใช้งานครั้งแรก

- เสียบที่ชาร์จ (7) เข้าไปในเต้ารับที่เหมาะสมก่อนที่จะใส่ชุดแบตเตอรี่ (1)
- ไฟชาร์จสีเขียว (7a) จะกะพริบต่อเนื่องแสดงว่ากระบวนการชาร์จได้เริ่มต้นขึ้นแล้ว
- การชาร์จเต็มแล้วจะได้รับการบ่งชี้โดยไฟชาร์จสีเขียว (7a) ที่ยังคงสว่างอย่างต่อเนื่อง ชุดแบตเตอรี่ (1) ได้รับการชาร์จเต็มแล้ว คุณสามารถถอดแบตเตอรี่ออกและใช้งานเลย หรือทิ้งแบตเตอรี่ไว้ในที่ชาร์จ (7) ต่อ
- ชาร์จแบตเตอรี่ที่หมดแล้วภายใน 1 สัปดาห์ อายุการใช้งานของแบตเตอรี่จะลดลงเป็นอย่างมากหากเก็บแบตเตอรี่ไว้ทั้งที่แบตเตอรี่หมด

โหมดไฟ LED ของที่ชาร์จ

| | | |
|--|---|--|
| | กำลังชาร์จ: ไฟ LED สีเขียวกะพริบเป็นช่วงๆ | |
| | ชาร์จเต็มแล้ว: ไฟ LED สีเขียวหยุดนิ่ง | |
| | ความล่าช้าที่เกิดจากชุดแบตเตอรี่ที่ร้อน/เย็น: ไฟ LED สีเขียวกะพริบเป็นช่วงๆ ไฟ LED สีแดงหยุดนิ่ง | |

หมายเหตุ: ที่ชาร์จที่สามารถเข้ากันได้จะไม่ชาร์จชุดแบตเตอรี่ที่ชำรุด ที่ชาร์จจะระบุชุดแบตเตอรี่ที่ชำรุดโดยจะไม่มีไฟสว่าง

หมายเหตุ: สิ่งนี้จะหมายความว่ามีปัญหากับที่ชาร์จหากที่ชาร์จแสดงถึงปัญหา ให้คุณนำที่ชาร์จและชุดแบตเตอรี่ของคุณไปทำการทดสอบที่ศูนย์บริการที่ได้รับอนุญาต

การทิ้งแบตเตอรี่ไว้ในที่ชาร์จ

คุณสามารถทิ้งที่ชาร์จและชุดแบตเตอรี่เอาไว้ได้โดยที่ไฟ LED จะสว่างอย่างต่อเนื่อง ที่ชาร์จจะคงสภาพของชุดแบตเตอรี่ และจะชาร์จชุดแบตเตอรี่จนเต็ม

ความล่าช้าที่เกิดจากชุดแบตเตอรี่ที่ร้อน/เย็น

เมื่อที่ชาร์จตรวจพบว่า แบตเตอรี่ร้อนเกินไปหรือเย็นเกินไป ที่ชาร์จจะเริ่มต้นความล่าช้าที่เกิดจากชุดแบตเตอรี่ที่ร้อนโดยอัตโนมัติ ไฟ LED สีเขียว (7a) จะสว่างเป็นช่วงๆ ในขณะที่ไฟ LED สีแดง (7b) จะยังคงสว่างอย่าง

ต่อเนื่อง การชาร์จจะหยุดลงชั่วคราวจนกระทั่งแบตเตอรี่มีอุณหภูมิที่เหมาะสม จากนั้นที่ชาร์จจะเปลี่ยนไปเป็นโหมดการชาร์จชุดแบตเตอรี่โดยอัตโนมัติ คุณลักษณะนี้จะช่วยให้แน่ใจได้ถึงความอายุการใช้งานสูงสุดของแบตเตอรี่

ไฟแสดงสถานะการชาร์จแบตเตอรี่ (รูป B)

แบตเตอรี่จะมีไฟแสดงสถานะการชาร์จเพื่อให้สามารถระบุอายุการใช้งานของแบตเตอรี่ได้อย่างรวดเร็วตามที่แสดงในรูป B เมื่อกดปุ่มสถานะการชาร์จ (1a) คุณจะสามารถดูการชาร์จที่เหลืออยู่ของแบตเตอรี่ได้อย่างง่ายดายตามที่แสดงในรูป B

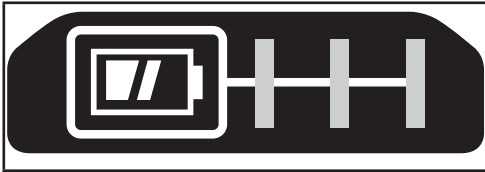

การใส่และการถอดชุดแบตเตอรี่ออกจากเครื่องมือ

คำเตือน! ตรวจสอบให้แน่ใจว่ากดปุ่มล๊อคแล้วเพื่อป้องกันการเริ่มต้นทำงานโดยไม่เจตนาก่อนที่จะทำการถอดหรือการใส่แบตเตอรี่

การใส่ชุดแบตเตอรี่ (รูป C)

- ใส่ชุดแบตเตอรี่เข้าไปในเครื่องมือให้สุดจนกระทั่งได้ยินเสียงดังกรีกตามทีแสดงในรูป C ตรวจสอบให้แน่ใจว่า ชุดแบตเตอรี่อยู่กับที่และอยู่ในตำแหน่งอย่างแน่นหนา

การถอดชุดแบตเตอรี่ (รูป D)

- กดปุ่มปล่อยแบตเตอรี่ (2) ตามทีแสดงในรูป D และดึงชุดแบตเตอรี่ออกจากเครื่องมือ

ตะขอสายรัด (ตัวเลือกพิเศษ) (รูป E, F)

คำเตือน! เพื่อลดความเสี่ยงจากการบาดเจ็บส่วนบุคคลร้ายแรง คุณต้องวางปุ่มการเดินหน้า/การถอยหลังไว้ในตำแหน่งล๊อคหรือปิดเครื่องมือและถอดชุดแบตเตอรี่ออกก่อนที่จะทำการปรับหรือการถอด/การใส่อุปกรณ์ยึดติดหรืออุปกรณ์เสริม การเริ่มต้นทำงานโดยไม่เจตนาอาจก่อให้เกิดการบาดเจ็บได้

คำเตือน! เพื่อลดความเสี่ยงจากการบาดเจ็บส่วนบุคคลร้ายแรง คุณต้องใช้ตะขอสายรัดของเครื่องมือ (9) ในการแขวนสายรัดที่ใช้ในการทำงานของเครื่องมือเท่านั้น ห้ามใช้ตะขอสายรัด (9) ในการผูกหรือยึดเครื่องมือไปยั้งคนหรือวัตถุในระหว่างการใช้งาน ห้ามแขวนเครื่องมือไว้เหนือศีรษะ หรือแขวนวัตถุต่างๆ โดยใช้ตะขอสายรัด

คำเตือน! เพื่อลดความเสี่ยงจากการบาดเจ็บส่วนบุคคลร้ายแรง คุณต้องตรวจสอบให้แน่ใจว่า สกรู (10) ที่ยึดตะขอ

สายรัดแน่นและปลอดภัย

หมายเหตุ: เมื่อทำการใส่หรือการเปลี่ยนตะขอสายรัด (9) คุณต้องใช้เฉพาะสกรู (10) ที่ใหม่เท่านั้น ตรวจสอบให้แน่ใจว่า คุณขันสกรูจนแน่น คุณสามารถใส่ตะขอ (9) โดยการเลื่อนเข้าไปในช่อง (8) บนด้านใดด้านหนึ่งของเครื่องมือได้ โดยใช้เฉพาะสกรู (10) ที่ใหม่ เพื่ออำนวยความสะดวกให้แก่ผู้ใช้งานที่ถนัดซ้ายหรือ ถนัดขวา หากไม่ต้องการใช้ตะขอ คุณสามารถถอดตะขอ ออกจากเครื่องมือได้ในการถอดตะขอ ให้คุณถอดสกรู (10) ที่ยึด ตะขอสายรัด (9) ออก และประกอบใหม่บนด้านตรงกันข้าม ตรวจสอบให้แน่ใจว่า คุณได้ขันสกรู (10) จนแน่น **หมายเหตุ:** คุณสามารถใช้ตะขอผนังและการปรับแต่งการจัดเก็บต่างๆ ได้

เก็บคู่มือการใช้งานฉบับนี้ไว้สำหรับการใช้งานในอนาคต

การใช้งานโดยเจตนา

บลิ๊อคลมได้รับการออกแบบมาสำหรับการใช้งานที่เป็นการใช้งานและการเจาะกระแทก ฟังก์ชันกระแทกจะทำให้เครื่องมือนี้มีประโยชน์เป็นอย่างยิ่งสำหรับการใช้อุปกรณ์ยึดในไม้ โลหะ และคอนกรีต

ห้ามใช้งานเครื่องมือในสภาพที่เปียกหรือเมื่อมีของเหลวหรือก๊าซไวไฟ

ห้ามปล่อยให้เด็กเข้าไปสัมผัสอุปกรณ์เครื่องมือ จำเป็นต้องมีการควบคุมดูแลเมื่อผู้ปฏิบัติงานที่ขาดประสบการณ์ใช้งานเครื่องมือนี้

การประกอบและการปรับ

คำเตือน! เพื่อลดความเสี่ยงจากการบาดเจ็บส่วนบุคคลร้ายแรง คุณต้องปิดเครื่องมือและถอดชุดแบตเตอรี่ออกก่อนที่จะทำการปรับหรือทำการถอด/การใส่ส่วนฟองหรืออุปกรณ์เสริม การเริ่มต้นทำงานโดยไม่เจตนาอาจก่อให้เกิดการบาดเจ็บได้

ทั้ง (รูป G)

คำเตือน! ใช้เฉพาะอุปกรณ์เสริมที่รับแรงกระแทกเท่านั้น อุปกรณ์เสริมแบบไม่รับแรงกระแทกอาจแตกหัก และก่อให้เกิดสภาพที่เป็นอันตรายได้ ตรวจสอบอุปกรณ์เสริมก่อนที่จะใช้งานเพื่อให้แน่ใจว่า อุปกรณ์เสริมไม่มีรอยแตก **ข้อควรระวัง:** ตรวจสอบทั้งและแหวนหมุกก่อนที่จะใช้งาน ขึ้นส่วนที่ขาดหายหรือชำรุดเสียหายต้องได้รับการเปลี่ยนก่อนที่จะใช้งาน

วางสวิตช์ไว้ในตำแหน่งล๊อค (ตรงกลาง) หรือถอดชุดแบตเตอรี่ออกก่อนที่จะเปลี่ยนอุปกรณ์เสริม **หากต้องการใส่อุปกรณ์เสริมไว้บนทั้งแหวนหมุก** คุณต้องดึงอุปกรณ์เสริมเข้าไปบนทั้ง (6) จนสุด และกดไปที่แหวนหมุก (11) เพื่อให้อุปกรณ์เสริมสามารถเลื่อนไปมาได้ หลังจากใส่อุปกรณ์เสริมแล้ว แหวนหมุกจะใช้แรงดัน

เพื่อช่วยมอบการยึดอุปกรณ์เสริม
หากต้องการถอดอุปกรณ์เสริมออก คุณต้องจับ
อุปกรณ์เสริม และดึงอุปกรณ์เสริมออกมา

การใช้งาน

คำเตือน! เพื่อลดความเสี่ยงจากการบาดเจ็บส่วนบุคคล
ร้ายแรง คุณจะต้องปิดเครื่องมือและถอดชุดแบตเตอรี่ออก
ก่อนที่จะทำการปรับหรือทำการถอด/การใส่ส่วนฟองหรือ
อุปกรณ์เสริม การเริ่มต้นทำงานโดยไม่เจตนาอาจก่อให้เกิด
การบาดเจ็บได้

การวางตำแหน่งมือที่เหมาะสม (รูป H)

คำเตือน! เพื่อลดความเสี่ยงจากการบาดเจ็บส่วนบุคคล
ร้ายแรง **คุณจะต้อง** ใช้การวางตำแหน่งมือที่เหมาะสม
ตามที่แสดงในรูปอยู่เสมอ

คำเตือน! เพื่อลดความเสี่ยงจากการบาดเจ็บส่วนบุคคล
ร้ายแรง คุณต้องถือเครื่องมือให้แน่นเพื่อรับมือกับ
ปฏิกิริยาแบบกะทันหัน

การวางตำแหน่งมือที่เหมาะสมคือการวางมือข้างหนึ่งไว้
บนด้ามจับหลัก (12)

สวิตช์สั่งงานความเร็วรอบและปุ่มควบคุมการ เดินหน้า/การถอยหลัง

เครื่องมือนี้จะเปิดและปิดเครื่องโดยการดึงและปล่อย
สวิตช์สั่งงานความเร็วรอบ (3) ยิ่งกดสวิตช์ไกลมากเท่าใด
ความเร็วของเครื่องมือก็จะยิ่งมากขึ้นเท่านั้น มีการติดตั้ง
เบรคกับเครื่องมือของคุณ หัวจับจะหยุดทันทีที่มีการกด
สวิตช์สั่งงานจนสุด

ปุ่มควบคุมการเดินหน้า/การถอยหลัง (4) จะกำหนด
ทิศทางการหมุนของเครื่องมือ และจะทำหน้าที่เป็นปุ่ม
ล็อคไปพร้อมกัน

- หากต้องการเลือกการหมุนแบบเดินหน้า (ตามเข็มนาฬิกา) ให้คุณปล่อยสวิตช์สั่งงาน และกดปุ่มควบคุมการเดินหน้า/การถอยหลังบนด้านขวาของเครื่องมือ
- หากต้องการเลือกการหมุนแบบถอยหลัง (ทวนเข็มนาฬิกา) ให้คุณกดปุ่มควบคุมการเดินหน้า/การถอยหลังบนด้านซ้ายของเครื่องมือ

หมายเหตุ: ตำแหน่งตรงกลางของปุ่มควบคุมจะล็อค
เครื่องมือให้อยู่ในตำแหน่งปิดเครื่อง เมื่อจะเปลี่ยน
ตำแหน่งของปุ่มควบคุม คุณต้องตรวจให้แน่ใจว่า ได้
ปล่อยสวิตช์สั่งงานแล้ว

หมายเหตุ: ไม่แนะนำให้ใช้ที่สี่ยความเร็วรอบอย่างต่อเนื่อง การทำเช่นนั้นอาจทำให้สวิตช์เสียหาย และเป็นสิ่ง
ที่ต้องหลีกเลี่ยง

หมายเหตุ: ครั้งแรกทีเครื่องมือทำงานหลังจากเปลี่ยน
ทิศทางของการหมุน คุณอาจจะได้ยินเสียงกริกเมื่อเครื่องมือ
เริ่มทำงานได้ นี่เป็นเรื่องปกติ และไม่ได้อันตรายถึง
ปัญหาแต่อย่างใด

ไฟส่องสว่าง

ไฟส่องสว่าง (5) จะทำงานเมื่อมีการกดสวิตช์สั่งงาน และจะ
ดับลงโดยอัตโนมัติใน 20 วินาทีหลังจากที่ปล่อยสวิตช์สั่ง
งาน หากสวิตช์สั่งงานยังถูกกดอยู่ ไฟส่องสว่างจะยังคงติดอยู่
หมายเหตุ: ไฟส่องสว่างดังกล่าวมีไว้สำหรับการให้ความ
สว่างแก่ผิวงานแบบทันที และไม่ได้มีเจตนาเพื่อใช้เป็น
ไฟฉายแต่อย่างใด

การใช้งาน

คำเตือน! ใช้เฉพาะอุปกรณ์เสริมที่รับแรงกระแทกเท่านั้น
อุปกรณ์เสริมแบบไม่รับแรงกระแทกอาจแตกหัก และก่อให้เกิด
สภาพที่เป็นอันตรายได้ ตรวจสอบอุปกรณ์เสริมก่อนที่
จะใช้งานเพื่อให้แน่ใจได้ว่า อุปกรณ์เสริมไม่มีรอยแตก
ข้อควรระวัง: ตรวจสอบให้แน่ใจว่า อุปกรณ์ยึด และ/หรือ
ระบบจะต้านทานระดับของแรงบิดที่เกิดจากเครื่องมือได้
แรงบิดที่มากเกินไปอาจก่อให้เกิดการแตกหักและการ
บาดเจ็บส่วนบุคคลได้

1. วางอุปกรณ์เสริมไว้บนหัวของอุปกรณ์ยึด ให้เครื่องมือ
ชี้ตรงไปที่อุปกรณ์ยึดอยู่เสมอ
2. กดสวิตช์สั่งงานความเร็วรอบ (3) เพื่อเริ่มต้นการ
ทำงาน ปล่อยสวิตช์สั่งงานความเร็วรอบเพื่อหยุดการ
ทำงาน หมั่นตรวจสอบแรงบิดด้วยประแจวัดแรงบิดอยู่
เสมอเนื่องจากแรงบิดสำหรับการยึดจะได้รับผลกระทบ
จากหลายปัจจัยรวมถึงปัจจัยดังต่อไปนี้:
 - **แรงดันไฟฟ้า:** แรงดันไฟฟ้าต่ำซึ่งเกิดจาก
แบตเตอรี่ที่ใกล้หมดจะลดแรงบิดสำหรับการยึดลง
 - **ขนาดของอุปกรณ์เสริม:** การไม่ใช้ขนาดของ
อุปกรณ์เสริมที่ถูกต้องจะก่อให้เกิดการลดลงของ
แรงบิดสำหรับการยึด
 - **ขนาดของสลัก:** โดยทั่วไปนั้น เส้นผ่าน
ศูนย์กลางของสลักที่มีขนาดใหญ่กว่าจำเป็นต้อง
ใช้แรงบิดสำหรับการยึดมากกว่า แรงบิดสำหรับ
การยึดจะแตกต่างกันออกไปตามความยาว เกรด
และสัมประสิทธิ์แรงบิด
 - **สลัก:** ตรวจสอบให้แน่ใจว่า เกลียวทั้งหมดปราศจาก
สนิมและเศษต่างๆ เพื่อให้เกิดแรงบิดสำหรับการ
ยึดที่เหมาะสม
 - **วัสดุ:** ประเภทและการเคลือบผิวหน้าของวัสดุจะ
ส่งผลกระทบต่อแรงบิดสำหรับการยึด
 - **เวลาสำหรับการยึด:** เวลาสำหรับการยึดที่นาน
ขึ้นจะส่งผลให้แรงบิดสำหรับการยึดมากขึ้น การ
ใช้เวลาสำหรับการยึดที่นานกว่าเวลาที่แนะนำอาจ
ทำให้อุปกรณ์ยึดเกิดความเค้นมากเกินไป สึกขาด
หรือชำรุดเสียหายได้

อุปกรณ์เสริม

คำเตือน! เนื่องจากอุปกรณ์เสริมซึ่งไม่ได้รับการแนะนำ
โดย STANLEY FATMAX ไม่ได้รับการทดสอบกับ
ผลิตภัณฑ์นี้ การใช้อุปกรณ์เสริมดังกล่าวกับเครื่องมือนี้จึง
อาจจะเป็นอันตรายได้ เพื่อลดความเสี่ยงจากการบาดเจ็บ
คุณควรจะใช้เฉพาะอุปกรณ์เสริมที่ได้รับการแนะนำโดย

STANLEY FATMAX กับผลิตภัณฑ์นี้เท่านั้น

การบำรุงรักษา

อุปกรณ์ไร้สาย Stanley FatMax ของคุณได้รับการออกแบบมาสำหรับการใช้งานเป็นเวลานานโดยมีการบำรุงรักษาขั้นต่ำ การใช้งานที่นำพึงพอใจอย่างต่อเนื่องจะขึ้นอยู่กับ การดูแลและการทำความสะอาดเครื่องมืออยู่เป็นประจำ

ที่ชาร์จของคุณไม่จำเป็นต้องได้รับการบำรุงรักษาใดออกไปจากการทำความสะอาดเป็นประจำ

คำเตือน! ก่อนที่จะทำการบำรุงรักษาเครื่องมือ คุณต้องถอดแบตเตอรี่ออกจากเครื่องมือก่อน ถอดปลั๊กที่ชาร์จก่อนที่จะทำความสะอาดที่ชาร์จ

- ทำความสะอาดช่องระบายในอุปกรณ์/ที่ชาร์จของคุณอย่างสม่ำเสมอโดยใช้แปรงขนนุ่มหรือผ้าแห้ง
- ทำความสะอาดตัวเรือนมอเตอร์อย่างสม่ำเสมอโดยใช้ผ้าหมาด
- ห้ามใช้สารทำความสะอาดที่เป็นสารทำลายหรือออกฤทธิ์กัดกร่อน
- หมั่นเปิดหัวจับและเคาะหัวจับเพื่อกำจัดฝุ่นผงออกจากด้านในของหัวจับ

การคุ้มครองสิ่งแวดล้อม



ทั้งแยกต่างหาก ห้ามนำผลิตภัณฑ์และแบตเตอรี่ที่มีสัญลักษณ์นี้ไปทิ้งรวมกับของเสียในบ้านตามปกติ

ผลิตภัณฑ์และแบตเตอรี่มีวัสดุที่สามารถนำมาใช้ใหม่ได้หรือนำมารีไซเคิลได้เพื่อเป็นการลดความต้องการด้านวัตถุดิบ โปรดรีไซเคิลผลิตภัณฑ์ไฟฟ้าและแบตเตอรี่ตามข้อบังคับในท้องถิ่น โปรดดูข้อมูลเพิ่มเติมที่ www.2helpU.com

ข้อมูลด้านเทคนิค

| | | SBW910 |
|-----------------------------|-------------------|-----------------|
| แรงดันไฟฟ้า | V _{DC} | 18V (20V MAX) |
| ความเร็วรอบสูงสุด | Min ⁻¹ | 0 - 2800 |
| อัตรากระแสแตก | IPM | 0 - 3500 |
| แรงบิดสูงสุด (การทดสอบ PTI) | Nm | 280 |
| ขนาดของหัวจับ | mm | 12.7 (Hog Ring) |
| น้ำหนัก | kg | 1.0 |

| สายชาร์จ | | SC200 | SC400 SC401 |
|-------------------|-----------------|------------------|------------------|
| แรงดันไฟฟ้าขาเข้า | V _{AC} | 220-240 | 220-240 |
| แรงดันไฟฟ้าขาออก | V _{DC} | 18V (20V MAX) | 18V (20V MAX) |
| กระแสไฟฟ้า | A | 2 | 4 |

| แบตเตอรี่ | | SB202 | SB204 | SB206 |
|-------------|-----------------|------------------|------------------|------------------|
| แรงดันไฟฟ้า | V _{DC} | 18V (20V MAX) | 18V (20V MAX) | 18V (20V MAX) |
| ความจุ | Ah | 2.0 | 4.0 | 6.0 |
| ประเภท | | Li-Ion | Li-Ion | Li-Ion |

ข้อมูลเกี่ยวกับบริการ

STANLEY FATMAX มีเครือข่ายศูนย์บริการซึ่งเป็นของบริษัทและที่ได้รับการอนุญาตจากบริษัท ศูนย์บริการทุกแห่งของ STANLEY FATMAX มีบุคลากรซึ่งได้รับการฝึกอบรมเป็นอย่างดีสำหรับ

ลูกค้าในเรื่องของการให้บริการเครื่องมือไฟฟ้าที่มีประสิทธิภาพและไว้วางใจได้ สำหรับข้อมูลเพิ่มเติมเกี่ยวกับศูนย์บริการที่ได้รับการอนุญาตของเรา และหากต้องการคำแนะนำเชิงเทคนิค การซ่อมแซม หรืออะไหล่ของแท้จากโรงงาน กรุณาติดต่อศูนย์บริการ the STANLEY FATMAX ที่ใกล้คุณที่สุดหรือไปที่

www.stanleytools.com.

Mục đích sử dụng

Máy bần vít dùng pin không chổi than STANLEY FATMAX SBW910 của bạn đã được thiết kế cho các ứng dụng vận vít và vắn đai ốc. Thiết bị này dành cho người dùng chuyên nghiệp, không chuyên nghiệp và cá nhân.

Hướng dẫn an toàn

Cảnh báo chung về an toàn cho máy điện cầm tay



CẢNH BÁO! Vui lòng đọc kỹ mọi cảnh báo an toàn, hướng dẫn, hình minh họa và thông số kỹ thuật kèm theo dụng cụ điện cầm tay này. Việc không tuân thủ tất cả các hướng dẫn liệt kê bên dưới có thể dẫn đến điện giật, cháy và/hoặc chấn thương nghiêm trọng.

Lưu giữ mọi cảnh báo và hướng dẫn để tham khảo sau này

Thuật ngữ “máy điện cầm tay” trong phần cảnh báo chỉ thiết bị chạy bằng điện nguồn (có dây điện) hoặc thiết bị chạy bằng pin (không có dây điện).

1. An toàn tại nơi làm việc

- Khu vực làm việc phải sạch sẽ và đủ ánh sáng.** Những khu vực bừa bộn hoặc thiếu ánh sáng dễ gây tai nạn.
- Không vận hành máy điện cầm tay trong các môi trường dễ cháy nổ, như các môi trường có chất lỏng, khí hoặc bụi dễ cháy.** Máy điện cầm tay tạo ra các tia lửa điện có thể gây cháy bụi hoặc bốc khói.
- Không cho trẻ em và những người quan sát lại gần khi đang vận hành máy điện cầm tay.** Những lúc xao lãng có thể khiến bạn mất kiểm soát.

2. An toàn điện

- Phích cắm của máy điện cầm tay phải vừa với ổ cắm. Không được sửa đổi phích cắm dưới bất kỳ hình thức nào. Không sử dụng các loại phích cắm nối cho máy điện cầm tay có nối đất.** Phích cắm nguyên trạng và ổ cắm phù hợp sẽ giúp giảm nguy cơ bị điện giật.
- Tránh tiếp xúc với các bề mặt được nối đất như đường ống, lò sưởi, bếp nướng và tủ lạnh.** Nguy cơ bị điện giật sẽ cao hơn nếu cơ thể bạn nối đất.
- Không để các máy điện cầm tay ngoài trời mưa hoặc ở nơi ẩm ướt.** Nước vào trong máy điện cầm tay sẽ làm tăng nguy cơ bị điện giật.
- Không dùng dây điện cho các mục đích khác.** Tuyệt đối không sử dụng dây điện để mang, kéo hoặc rút phích cắm máy điện cầm tay. Để dây điện cách xa nguồn nhiệt, dầu mỡ, các cạnh sắc hoặc các bộ phận chuyển động. Dây điện bị hỏng hoặc bị vướng sẽ làm tăng nguy cơ bị điện giật.

- Khi vận hành máy điện cầm tay ngoài trời, hãy sử dụng dây nối dài phù hợp để sử dụng ngoài trời.** Sử dụng dây điện phù hợp để sử dụng ngoài trời sẽ giúp giảm nguy cơ bị điện giật.
- Nếu bắt buộc phải vận hành máy điện cầm tay ở nơi ẩm ướt, hãy sử dụng nguồn điện được bảo vệ bởi thiết bị ngắt mạch tự động (RCD).** Sử dụng RCD giúp giảm nguy cơ bị điện giật.

3. An toàn cá nhân

- Hãy tập trung, chú ý vào những gì bạn đang làm và tỉnh táo khi vận hành máy điện cầm tay.** Không sử dụng máy điện cầm tay khi bạn đang mệt hoặc chịu ảnh hưởng của rượu bia, ma túy hoặc chất kích thích. Chỉ một khoảnh khắc mất tập trung trong khi vận hành máy điện cầm tay cũng có thể dẫn đến chấn thương cá nhân nghiêm trọng.
- Sử dụng thiết bị bảo hộ cá nhân.** Luôn đeo kính bảo hộ. Thiết bị bảo hộ như mặt nạ chống bụi, giày chống trượt, mũ cứng hoặc thiết bị bảo vệ tai, được sử dụng ở những điều kiện phù hợp, sẽ giúp giảm các chấn thương cá nhân.
- Tránh vô tình bật máy. Đảm bảo rằng công tắc ở vị trí tắt trước khi nối với nguồn điện và/hoặc pin, khi cầm hoặc mang máy.** Việc cầm máy điện cầm tay khi ngón tay đặt vào công tắc hoặc sạc pin cho máy điện cầm tay khi công tắc đang bật có thể gây tai nạn.
- Hãy tháo hết khóa điều chỉnh hoặc cờ lê trước khi bật máy điện cầm tay.** Cờ lê hoặc khóa vẫn để ở bộ phận quay của máy điện cầm tay có thể dẫn đến chấn thương cá nhân.
- Không được với tay. Hãy đứng ở tư thế thích hợp và luôn giữ thăng bằng.** Điều đó giúp kiểm soát máy điện cầm tay tốt hơn trong các tình huống bất ngờ.
- Mặc quần áo phù hợp. Không mặc quần áo rộng hoặc đeo đồ trang sức. Giữ cho tóc và quần áo tránh xa các bộ phận di động.** Quần áo rộng, đồ trang sức hoặc tóc dài có thể bị mắc vào các bộ phận di động.
- Nếu các thiết bị được cung cấp để nối các phương tiện hút và gom bụi, hãy đảm bảo những thiết bị này được nối và sử dụng đúng cách.** Sử dụng thiết bị gom bụi có thể giảm các nguy cơ liên quan đến bụi.
- Không nên tự mãn vì đã được thành thạo máy mà bỏ qua các nguyên tắc an toàn của máy.** Một hành động bất cẩn cũng có thể gây ra thương tích nghiêm trọng trong tích tắc.

4. Sử dụng và bảo quản máy điện cầm tay

- Sử dụng máy điện cầm tay phù hợp.** Sử dụng máy điện cầm tay phù hợp với mục đích của bạn. Máy phù hợp sẽ giúp bạn làm việc hiệu quả và an toàn hơn theo đúng tốc độ được thiết kế.

- b. **Không sử dụng máy điện cầm tay nếu công tắc không bật và tắt được.** Những máy điện cầm tay không điều khiển được bằng công tắc đều rất nguy hiểm và cần phải được sửa chữa.
- c. **Rút phích cắm khỏi nguồn điện và/hoặc tháo pin ra nếu có thể tháo rời khỏi máy điện cầm tay, trước khi thực hiện các điều chỉnh, thay đổi phụ kiện hoặc cất giữ máy điện cầm tay.** Các biện pháp an toàn phòng ngừa đó giúp giảm nguy cơ khởi động máy điện cầm tay một cách tình cờ.
- d. **Bảo quản các máy điện cầm tay không sử dụng xa tầm tay trẻ em và không cho phép những người không quen với máy điện cầm tay hoặc những hướng dẫn này vận hành máy điện cầm tay.** Máy điện cầm tay sẽ rất nguy hiểm khi được sử dụng bởi những người chưa được huấn luyện.
- e. **Bảo trì các phụ kiện và máy điện cầm tay.** Kiểm tra các bộ phận chuyển động xem có bị lắp lệch hoặc kẹt không, các bộ phận có bị vỡ không và bất kỳ tình trạng nào khác có thể ảnh hưởng đến việc vận hành máy điện cầm tay. Nếu máy điện cầm tay bị hỏng, hãy sửa chữa trước khi sử dụng. Rất nhiều tai nạn xảy ra do công tác bảo trì các máy điện cầm tay kém.
- f. **Đảm bảo các thiết bị cất luôn sắc và sạch sẽ.** Các dụng cụ cất được bảo trì đúng cách với các cạnh cắt sắc sẽ ít bị kẹt hơn và dễ điều khiển hơn.
- g. **Sử dụng máy điện cầm tay, các phụ kiện và mũi khoan, v.v., theo hướng dẫn này, chú ý đến các điều kiện làm việc và công việc cần thực hiện.** Sử dụng máy điện cầm tay sai mục đích có thể gây nguy hiểm.
- h. **Giữ các tay cầm và bề mặt cầm nắm luôn khô ráo, sạch sẽ và không dính dầu mỡ.** Các tay cầm và bề mặt cầm nắm trơn trượt không cho phép xử lý và kiểm soát máy an toàn trong tình huống bất ngờ.

5. Sử dụng và bảo quản máy chạy bằng pin

- a. **Chỉ sạc lại pin bằng bộ sạc do nhà sản xuất quy định.** Bộ sạc chỉ thích hợp cho một loại pin. Nếu sử dụng với loại pin khác, có thể tạo nguy cơ hỏa hoạn.
- b. **Chỉ sử dụng máy điện cầm tay với các loại pin được chỉ định cụ thể.** Sử dụng loại pin khác có thể tạo nguy cơ bị chấn thương và hỏa hoạn.
- c. **Khi không sử dụng pin, để pin tránh xa các vật dụng kim loại như kẹp giấy, tiền đồng, chìa khóa, đinh, vít, hay các vật dụng kim loại nhỏ khác có thể tạo kết nối từ cực này sang cực khác.** Khi các cực của pin tiếp xúc với nhau có thể gây bóng hoặc hỏa hoạn.
- d. **Nếu lạm dụng pin, dung dịch có thể chảy ra từ pin; tránh tiếp xúc. Nếu vô tình tiếp xúc, hãy rửa bằng nước.** Nếu chất lỏng dính vào mắt, hãy điều trị y tế

ngay. Chất lỏng chảy ra từ pin có thể gây kích ứng hoặc bỏng da.

- e. **Không sử dụng pin hoặc máy khi bị hỏng hoặc đã bị chỉnh sửa.** Pin hỏng hoặc đã bị chỉnh sửa có thể gây ra những phản ứng khó lường, dẫn đến cháy nổ hoặc có nguy cơ gây chấn thương.
- f. **Không để pin hoặc máy gần khu vực có lửa hoặc nhiệt độ quá cao.** Tiếp xúc với lửa hoặc nhiệt độ trên 130 °C có thể gây nổ.
- g. **Tuân theo mọi hướng dẫn về sạc pin và không được sạc máy quá phạm vi nhiệt độ được ghi trong hướng dẫn.** Sạc pin không đúng cách hoặc ở các mức nhiệt độ nằm ngoài phạm vi chỉ định có thể làm hỏng pin và tăng nguy cơ hỏa hoạn.

6. Bảo dưỡng

- a. **Hãy để nhân viên bảo dưỡng có chuyên môn tiến hành bảo dưỡng máy điện cầm tay cho bạn và chỉ sử dụng các bộ phận thay thế chính hãng.** Điều này giúp đảm bảo độ an toàn của máy điện cầm tay đó.
- b. **Tuyệt đối không bảo dưỡng pin đã hỏng.** Việc bảo dưỡng pin phải được thực hiện bởi nhà sản xuất hoặc nhà cung cấp dịch vụ bảo dưỡng được ủy quyền

1) Hướng dẫn an toàn cho mọi hoạt động

- a. **Giữ công cụ điện bằng các bề mặt kẹp cách điện, khi thực hiện thao tác trong đó dây buộc có thể tiếp xúc với dây trần.** Chốt tiếp xúc với dây “trần” có thể làm cho các bộ phận kim loại tiếp xúc của công cụ điện “trần” và có thể khiến người vận hành bị điện giật.

Cảnh báo an toàn công cụ điện bổ sung

- ◆ **Sử dụng kẹp hoặc một cách thực tiễn khác để bảo đảm và đỡ chi tiết gia công đến một nền tảng ổn định.** Giữ chi tiết gia công bằng tay hoặc ngược lại với cơ thể của bạn khiến nó không ổn định và có thể dẫn đến mất kiểm soát.
- ◆ **Trước khi bắt ốc vít vào tường, sàn hoặc trần nhà, hãy kiểm tra vị trí của hệ thống dây điện và đường ống.**
- ◆ **Mục đích sử dụng được mô tả trong hướng dẫn này.**
- ◆ **Việc sử dụng bất kỳ phụ kiện hoặc vật tư đi kèm hoặc hiệu suất của bất kỳ thao tác nào với công cụ này ngoài những điều được đề xuất trong hướng dẫn sử dụng này có thể có nguy cơ gây thương tích cá nhân và/hoặc thiệt hại cho tài sản.**

An toàn của người khác

- ◆ Công cụ này không dành cho những người (kể cả trẻ em) bị suy giảm khả năng thể chất, cảm giác hoặc tinh thần, hoặc thiếu kinh nghiệm và kiến thức, trừ khi họ được người chịu trách nhiệm bảo vệ an toàn.

- ◆ Trẻ em cần được giám sát để đảm bảo rằng chúng không chơi cùng với công cụ này.

Các nguy cơ khác

Các nguy cơ khác có thể phát sinh khi sử dụng công cụ này có thể không được đưa vào trong cảnh báo an toàn kèm theo. Các nguy cơ này có thể phát sinh do sử dụng sai mục đích, sử dụng trong khoảng thời gian dài, v.v. Kể cả việc áp dụng các quy tắc an toàn liên quan và sử dụng các thiết bị an toàn cũng không thể tránh được một số nguy cơ khác. Những nguy cơ này bao gồm:

- ◆ Chấn thương do đụng vào các bộ phận quay/chuyển động.
- ◆ Chấn thương gây ra khi thay đổi các bộ phận, lưỡi dao hoặc phụ kiện.
- ◆ Chấn thương do sử dụng kéo dài một công cụ. Khi sử dụng bất kỳ công cụ nào trong thời gian dài, phải đảm bảo thời gian nghỉ thường xuyên.
- ◆ Suy giảm thính lực.
- ◆ Các mối nguy hiểm tới sức khỏe do hít phải bụi khi sử dụng công cụ của bạn (ví dụ: - làm việc với gỗ, đặc biệt là gỗ sồi, gỗ dẻ và gỗ công nghiệp.)

Nhãn trên công cụ

Các biểu tượng sau cùng với mã ngày được hiển thị trên công cụ:

| | | | |
|--|---|---|---|
|  | CẢNH BÁO! Để giảm nguy cơ chấn thương, người dùng phải đọc hướng dẫn trước khi sử dụng. | | |
|  | Đeo kính bảo hộ. | | |
|  | Đeo thiết bị bảo vệ tai. | | |
|  | Đeo mặt nạ chống bụi. | | |
| V | Vôn |  | Dòng một chiều |
| A | Ampe | η_0 | Tốc độ định mức |
| Hz | Hertz |  | Thiết kế cách điện kép |
| W | Watt |  | Dây nối đất |
| min | phút |  | Biểu tượng cảnh báo an toàn |
|  | Dòng xoay chiều | /min. | Số vòng quay hoặc Số lần qua lại trong một phút |

Vị trí mã ngày

Mã ngày, bao gồm cả năm sản xuất, được in trên vỏ máy. Ví dụ:

2021 XX JN
Năm sản xuất

Hướng dẫn an toàn bổ sung cho pin và bộ sạc (Không được cung cấp với công cụ)

Pin

- ◆ Không bao giờ thử tháo ra vì bất kỳ lý do.
- ◆ Không để pin tiếp xúc với nước.
- ◆ Không lưu trữ ở những nơi có nhiệt độ có thể vượt quá 40 °C.
- ◆ Chỉ sạc ở nhiệt độ môi trường từ 10 °C đến 40 °C.
- ◆ Chỉ sạc bằng bộ sạc đi kèm với công cụ.
- ◆ Khi rút bỏ pin, hãy làm theo các hướng dẫn được đưa ra trong phần "Bảo vệ môi trường".

Bộ sạc

- ◆ Chỉ sử dụng bộ sạc STANLEY FATMAX để sạc pin đi kèm với thiết bị/dụng cụ. Các pin khác có thể cháy nổ, gây thương tích cá nhân và hư hỏng.
- ◆ Tuyệt đối không cố sạc pin dùng một lần.
- ◆ Dây bị lỏng được thay thế ngay lập tức.
- ◆ Không để bộ sạc tiếp xúc với nước.
- ◆ Không mở bộ sạc ra.
- ◆ Không chọc que vào bộ sạc.



Để sạc chỉ được thiết kế để sử dụng trong nhà.



Đọc hướng dẫn sử dụng trước khi sử dụng.



Không cố sạc pin đã bị hỏng.

An toàn điện



Bộ sạc của bạn được bọc cách điện kép; do đó không cần phải nối đất. Luôn kiểm tra xem điện áp nguồn có tương ứng với điện áp trên nhãn thông số định mức của bộ sạc. Tuyệt đối không tìm cách thay bộ sạc bằng phích cắm điện thông thường.

- ◆ Nếu dây điện bị hư hỏng ,phải thay thế ngay phụ tùng chính hãng tại Trung Tâm Bảo Hành Ủy Quyền STANLEY FATMAX để tránh tai nạn nguy hiểm.

Cảnh Báo! Đừng cố gắng thay thế bộ sạc bằng phích cắm nguồn thông thường.

Tính năng

Dụng cụ này có một số hoặc tất cả những tính năng sau đây.

1. Bộ pin
2. Nút tháo pin
3. Nút khởi động tốc độ thay đổi
4. Nút điều khiển tiến/lùi
5. Đèn làm việc
6. Đèn

Lắp ráp

Cảnh Báo! Trước khi lắp ráp, hãy tháo pin ra khỏi công cụ.

Sạc pin (Hình A)

Pin cần được sạc trước khi sử dụng lần đầu tiên và bất cứ khi nào nó không tạo ra đủ năng lượng cho các công việc được thực hiện dễ dàng như trước đây. Pin có thể nóng lên khi đang sạc; điều này là bình thường và không phải là một vấn đề.

Cảnh Báo! Không sạc pin ở nhiệt độ môi trường xung quanh dưới 10 °C hoặc trên 40 °C. Nhiệt độ sạc đề xuất: xấp xỉ 24 °C.





Lưu ý: Bộ sạc sẽ không sạc pin nếu nhiệt độ của pin dưới khoảng 10 °C hoặc trên 40 °C.



Nên pin được để trong bộ sạc và bộ sạc sẽ bắt đầu sạc tự động khi nhiệt độ pin ấm lên hoặc nguội đi.

Lưu ý: Để đảm bảo hiệu suất và tuổi thọ tối đa của bộ pin lithium-ion, hãy sạc đầy bộ pin trước khi sử dụng lần đầu.

- ◆ Cắm bộ sạc (5) vào ổ cắm thích hợp trước khi lắp bộ pin (1).
- ◆ Đèn sạc màu xanh lá (7a) sẽ nhấp nháy liên tục cho biết quá trình sạc đã bắt đầu.
- ◆ Việc hoàn tất quá trình sạc sẽ được chỉ báo bằng đèn sạc màu xanh lá (7a) vẫn BẬT liên tục. Bộ pin (1) đã được sạc đầy và có thể được tháo ra và sử dụng tại thời điểm này hoặc để lại trong bộ sạc (7).
- ◆ Sạc pin đã xả trong vòng 1 tuần. Tuổi thọ của pin sẽ giảm đi rất nhiều nếu để ở trạng thái xả.

Chế độ đèn LED sạc

| | | |
|--|--|---|
|  | <p>Đang sạc: Đèn LED xanh lá nhấp nháy</p> |  |
|  | <p>Đã sạc đầy: Đèn LED xanh lá thuần nhất</p> |  |

| | | |
|---|---|--|
|  | <p>Độ trễ Bộ nguồn Nóng/Lạnh: Đèn LED xanh lá ngắt quãng Đèn LED màu đỏ thuần nhất</p> |  |
|---|---|--|

Lưu ý: (Các) bộ sạc tương thích sẽ không sạc được bộ pin bị lỗi. Bộ sạc sẽ chỉ ra một bộ pin bị lỗi bằng cách không sáng.

Lưu ý: Điều này cũng có thể là sự cố với bộ sạc. Nếu bộ sạc có vấn đề, hãy mang bộ sạc và pin đi kiểm tra tại trung tâm dịch vụ được ủy quyền.

Đặt pin trong bộ sạc

Bộ sạc và bộ pin có thể được kết nối với đèn LED phát sáng vô thời hạn. Bộ sạc sẽ giữ cho bộ pin luôn mới và được sạc đầy.

Độ trễ Bộ nguồn Nóng/Lạnh

Khi bộ sạc phát hiện thấy pin quá nóng hoặc quá lạnh, nó sẽ tự động khởi động Độ trễ Bộ nguồn Nóng/Lạnh, đèn LED màu xanh lá (7a) sẽ nhấp nháy liên tục, trong khi đèn LED màu đỏ (7b) sẽ vẫn sáng liên tục, tạm ngừng sạc cho đến khi pin đã đạt đến nhiệt độ thích hợp. Sau đó, bộ sạc sẽ tự động chuyển sang chế độ sạc bộ nguồn. Tính năng này đảm bảo tuổi thọ pin tối đa.

Trạng thái pin của đèn chỉ báo sạc (Hình B)

Pin bao gồm đèn chỉ báo trạng thái sạc để nhanh chóng xác định mức độ tuổi thọ của pin như trong hình B. Bằng cách nhấn nút trạng thái sạc (1a), bạn có thể dễ dàng xem lượng điện còn lại trong pin như minh họa trong hình B.

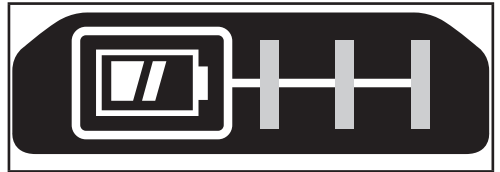

Lắp đặt và tháo bộ pin ra khỏi công cụ

Cảnh Báo! Đảm bảo rằng nút khóa tắt đã được đặt để ngăn việc kích hoạt công tắc trước khi tháo hoặc lắp pin.

Lắp bộ pin (hình C)

- ◆ Gắn chặt bộ pin vào công cụ đến khi nghe thấy tiếng tích như thể hiện trong hình C. Đảm bảo rằng bộ pin được đặt khớp hoàn toàn và được chốt hoàn toàn vào vị trí.

Tháo bộ pin (Hình D)

- ◆ Nhấn nút tháo pin (2) như thể hiện trong hình D và kéo mạnh bộ pin ra khỏi công cụ.

Móc đai (Tùy chọn thêm) (Hình E, F)

Cảnh Báo! Để giảm nguy cơ gây thương tích cá nhân nghiêm trọng, hãy đặt nút tiến/lùi ở vị trí khóa hoặc tắt công cụ và ngắt kết nối bộ pin trước khi thực hiện các điều chỉnh hoặc tháo/lắp các bộ phận hoặc phụ kiện. Việc khởi động không cẩn thận có thể gây ra chấn thương.

Cảnh Báo! Để giảm nguy cơ gây thương tích cá nhân nghiêm trọng, CHỈ sử dụng móc đai của công cụ (9) để treo công cụ khỏi dây đai. KHÔNG sử dụng móc dây đai (9) để buộc hoặc cố định công cụ với người hoặc đồ vật trong khi sử dụng. KHÔNG treo công cụ trên đầu hoặc treo đồ vật từ móc dây đai.

Cảnh Báo! Để giảm nguy cơ gây thương tích cá nhân nghiêm trọng, hãy đảm bảo vít (10) giữ móc dây đai được chắc chắn.

Lưu ý: Khi gắn hoặc thay thế móc dây đai (9), chỉ sử dụng vít (10) được cung cấp. Đảm bảo vặn chặt vít một an toàn.

Móc dây đai (9) có thể được gắn bằng cách trượt vào các rãnh (8) ở hai bên của dụng cụ.

Chỉ bằng cách sử dụng vít (10) được cung cấp, để phù hợp với

người dùng thuận tay trái hoặc phải. Nếu không muốn cài móc nào cả, có thể tháo chúng ra khỏi công cụ.

Để di chuyển móc dây đai, hãy tháo vít (9) giữ móc dây đai (10) tại chỗ, sau đó lắp lại ở phía đối diện. Đảm bảo vặn chặt vít (10).

Lưu ý: Có nhiều cấu hình lưu trữ và đường móc tường khác nhau.

Vui lòng truy cập trang web của chúng tôi www.stanley.eu/3 để biết thêm thông tin.

LƯU CÁC HƯỚNG DẪN NÀY ĐỂ SỬ DỤNG TRONG TƯƠNG LAI

MỤC ĐÍCH SỬ DỤNG

Máy bắn vít này được thiết kế cho các ứng dụng khoan và siết và đập. Chức năng lực làm cho công cụ này đặc biệt hữu ích để vận ốc vít vào gỗ, kim loại và bê tông.

KHÔNG sử dụng trong điều kiện ẩm ướt hoặc có chất lỏng hoặc khí dễ cháy.

KHÔNG để trẻ em tiếp xúc với dụng cụ. Cần có sự giám sát khi người sử dụng thiếu kinh nghiệm sử dụng dụng cụ này.

LẮP RÁP VÀ ĐIỀU CHỈNH

Cảnh Báo! Để giảm nguy cơ thương tích cá nhân nghiêm trọng, hãy tắt thiết bị và rút nguồn pin trước khi thực hiện bất kỳ việc điều chỉnh nào hoặc tháo dỡ/lắp các bộ phận đi kèm hoặc phụ kiện. Việc khởi động không cẩn thận có thể gây ra chấn thương.

Đe (Hình G)

Cảnh báo! Chỉ sử dụng các phụ kiện lực. Các phụ kiện không tác động có thể bị vỡ và gây ra tình trạng nguy hiểm. Kiểm tra các phụ kiện trước khi sử dụng để đảm bảo rằng nó không có vết nứt.

THẬN TRỌNG: Kiểm tra đe và vòng đệm trước khi sử dụng. Các bộ phận bị thiếu hoặc hư hỏng cần được thay thế trước khi sử dụng.

Đặt công tắc ở vị trí tắt (chính giữa) đã khóa hoặc tháo bộ pin trước khi thay phụ kiện.

Đề lắp đặt một phụ kiện vào đe vành khuyên, hãy ấn mạnh phụ kiện lên đe (6). Vòng đệm (11) nén xuống để cho phép phụ kiện trượt lên. Sau khi phụ kiện được lắp đặt, vòng đệm sẽ tạo áp lực để giúp giữ phụ kiện.

Đề tháo một phụ kiện, hãy nắm chặt phụ kiện và kéo mạnh nó ra.

VẬN HÀNH

Cảnh Báo! Để giảm nguy cơ thương tích cá nhân nghiêm trọng, hãy tắt thiết bị và rút nguồn pin trước khi thực hiện bất kỳ việc điều chỉnh nào hoặc tháo dỡ/lắp các bộ phận đi kèm hoặc phụ kiện. Việc khởi động không cẩn thận có thể gây ra chấn thương.

Vị trí đặt tay thích hợp (Hình H)

Cảnh Báo! Để giảm nguy cơ chấn thương cá nhân nghiêm trọng, **LUÔN LUÔN** sử dụng vị trí đặt tay thích hợp như hình minh họa.

Cảnh Báo! Để giảm nguy cơ thương tích cá nhân nghiêm trọng, **LUÔN LUÔN** giữ an toàn để đề phòng phản ứng đột ngột.

Vị trí đặt tay thích hợp yêu cầu một tay đặt trên tay cầm chính (12).

Nút bấm Khởi động Tốc độ Thay đổi và Nút Điều khiển Tiến/Lùi

Công cụ được bật và tắt bằng cách kéo và thả nút khởi động tốc độ thay đổi (3). Nút khởi động càng được nhấn sâu, thì tốc độ của công cụ càng cao. Công cụ của bạn được trang bị phanh. Mâm cặp sẽ dừng ngay khi nhà công tác khởi động hoàn toàn.

Nút điều khiển tiến/lùi (4) xác định hướng quay của công cụ và cũng đóng vai trò như một nút khóa.

- Để chọn xoay tiến (theo chiều kim đồng hồ), nhấn nút khởi động và nhấn nút điều khiển tiến/lùi ở phía bên phải của công cụ.
- Để chọn lùi (ngược chiều kim đồng hồ), nhấn nút điều khiển tiến/lùi ở bên trái của công cụ.

GHI CHÚ: Vị trí trung tâm của nút điều khiển khóa công cụ ở vị trí tắt. Khi thay đổi vị trí của nút điều khiển, hãy đảm bảo rằng nút khởi động được nhả ra.

GHI CHÚ: Không nên sử dụng liên tục trong dải tốc độ thay đổi. Nó có thể làm hỏng công tắc và cần tránh.

GHI CHÚ: Lần đầu tiên sử dụng công cụ sau khi thay đổi hướng quay, bạn có thể nghe thấy tiếng tách khi khởi động. Điều này là bình thường và không phải là một vấn đề.

Đèn làm việc

Đèn làm việc (5) được kích hoạt khi nhấn công tắc khởi động và sẽ tự động tắt sau 20 giây sau khi nhà công tắc khởi động. Nếu vẫn nhấn công tắc khởi động, đèn làm việc sẽ vẫn sáng.

GHI CHÚ: Đèn làm việc dùng để chiếu sáng bề mặt làm việc ngay lập tức và không được sử dụng làm đèn pin.

Cách sử dụng

Cảnh báo! Chỉ sử dụng các phụ kiện lực. Các phụ kiện không tác động có thể bị vỡ và gây ra tình trạng nguy hiểm. Kiểm tra phụ kiện trước khi sử dụng để đảm bảo rằng nó không có vết nứt.

THẬN TRỌNG: Đảm bảo chốt và/hoặc hệ thống sẽ chịu được mức lực mômen xoắn do công cụ tạo ra. Lực mômen xoắn quá mức có thể gây ra gãy vỡ và có thể gây thương tích cho người.

- Đặt phụ kiện lên đầu chốt. Giữ dụng cụ hướng thẳng ở chốt.
- Nhấn công tắc khởi động tốc độ thay đổi (3) để bắt đầu hoạt động. Nhà công tắc khởi động tốc độ thay đổi để dừng hoạt động. Luôn kiểm tra lực mômen xoắn bằng cờ lê lực mômen xoắn, vì lực mômen xoắn đang siết bị ảnh hưởng bởi nhiều yếu tố, bao gồm những yếu tố sau:

- Điện áp:** Điện áp thấp, do pin gần hết, sẽ làm giảm lực mômen xoắn siết chặt.
- Kích thước phụ kiện:** Việc không sử dụng đúng kích thước phụ kiện sẽ làm giảm lực mômen xoắn.
- Cỡ bulông:** Đường kính bu lông lớn hơn thường yêu cầu lực mômen xoắn cao hơn. Lực mômen siết cứng sẽ thay đổi theo chiều dài, cấp và hệ số mômen.
- Bulông:** Đảm bảo rằng tất cả các ren không bị gỉ và các mảnh vụn khác để cho phép lực mômen xoắn siết chặt phù hợp.
- Vật liệu:** Loại vật liệu và độ hoàn thiện bề mặt của vật liệu sẽ ảnh hưởng đến lực mômen siết.
- Thời gian siết:** Thời gian siết dài hơn dẫn đến lực mômen xoắn tăng lên. Sử dụng thời gian siết lâu hơn so với khuyến nghị có thể khiến các chốt bị ép quá mức, bị tách ra hoặc hư hỏng.

Phụ kiện

Cảnh Báo! Vì các phụ kiện, ngoài các sản phẩm do STANLEY cung cấp, chưa được thử nghiệm với sản phẩm này, việc sử dụng các phụ kiện như vậy với công cụ này có thể gây nguy hiểm. Để giảm nguy cơ chấn thương, chỉ nên sử dụng STANLEY, phụ kiện được khuyến nghị nên sử dụng với sản phẩm này.

Bảo trì

Thiết bị/dụng cụ có dây/không dây của STANLEY FATMAX được thiết kế để hoạt động trong thời gian dài và ít phải bảo trì nhất. Việc vận hành liên tục theo ý muốn tùy thuộc vào việc bảo quản đúng cách và vệ sinh thường xuyên.

Ngoài việc phải vệ sinh thường xuyên, bộ sạc của bạn không cần bảo trì gì thêm.

Cảnh báo! Trước khi thực hiện bất kỳ sự bảo trì công cụ nào, hãy tháo pin ra khỏi công cụ. Rút phích cắm bộ sạc trước khi thực hiện vệ sinh nó.

- Thường xuyên lau chùi các khe thông gió trong thiết bị/bộ sạc bằng chổi mềm hoặc khăn khô.
- Thường xuyên lau chùi vỏ động cơ bằng khăn ẩm.
- Không dùng chất tẩy rửa có chất mài mòn hay có chứa dung môi
- Thường xuyên mở mâm cặp và gỡ nhẹ để loại bỏ bụi bám bên trong.

Bảo vệ môi trường



Thu gom riêng. Không được vứt bỏ các sản phẩm và pin có ký hiệu này cùng với rác thải sinh hoạt thông thường.

Các sản phẩm và pin chứa vật liệu có thể được thu hồi hoặc tái chế nhằm giảm nhu cầu về vật liệu thô. Vui lòng tái chế sản phẩm điện và pin theo các quy định tại địa phương. Để biết thêm thông tin, hãy truy cập www.2helpU.com

Thông số kỹ thuật

| | | SBW910 |
|--|-------------------|-----------------|
| Điện áp | V _{DC} | 18V (20V MAX) |
| Tốc độ không tải | Min ⁻¹ | 0 - 2800 |
| Tác động | IPM | 0 - 3500 |
| Lực mô-men xoắn tối đa (Phương thức PTI) | Nm | 280 |
| Cỡ đe | mm | 12.7 (Hog Ring) |
| Trọng lượng | kg | 1.0 |

| Bộ sạc | | SC200 | SC400 SC401 |
|-----------------|----------|------------------|------------------|
| Điện áp đầu vào | V_{AC} | 220-240 | 220-240 |
| Điện áp đầu ra | V_{DC} | 18V (20V MAX) | 18V (20V MAX) |
| Dòng điện | A | 2 | 4 |

| Pin | | SB202 | SB204 | SB206 |
|-----------|----------|------------------|------------------|------------------|
| Điện áp | V_{DC} | 18V (20V MAX) | 18V (20V MAX) | 18V (20V MAX) |
| Công suất | Ah | 2.0 | 4.0 | 6.0 |
| Loại | | Li-Ion | Li-Ion | Li-Ion |

THÔNG TIN DỊCH VỤ

STANLEY FATMAX cung cấp mạng lưới đầy đủ các địa điểm dịch vụ do công ty sở hữu và ủy quyền. Tất cả các Trung tâm Dịch vụ của STANLEY FATMAX đều có đội ngũ nhân viên được đào tạo để cung cấp cho khách hàng dịch vụ công cụ điện hiệu quả và đáng tin cậy. Để biết thêm thông tin về các trung tâm dịch vụ được ủy quyền của chúng tôi và nếu bạn cần tư vấn kỹ thuật, sửa chữa hoặc thay thế các bộ phận chính hãng của nhà máy, hãy liên hệ với địa điểm STANLEY FATMAX gần bạn nhất hoặc ghé thăm chúng tôi tại www.stanleytools.com.

