

BLACK+ DECKER

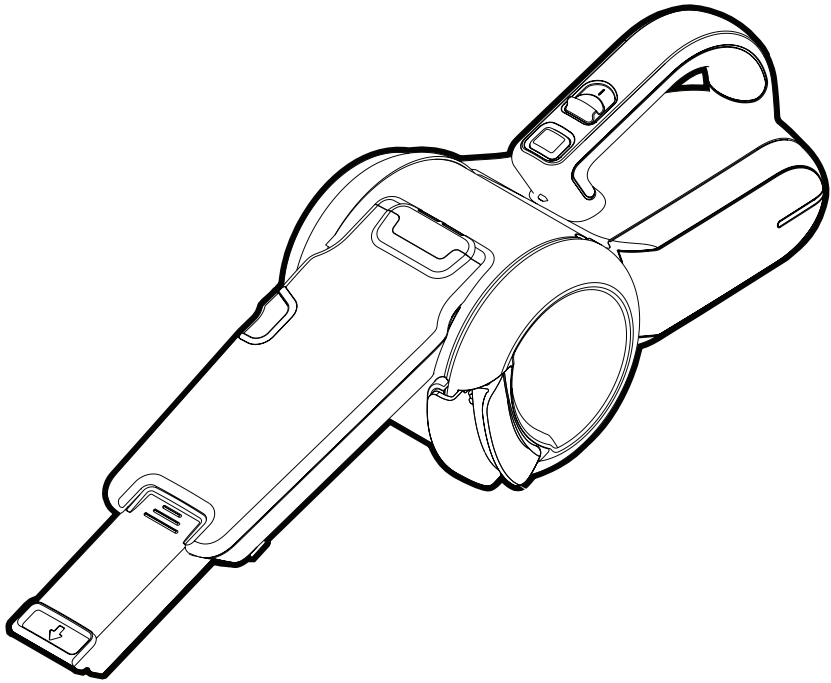

PV1020B
PV1020O
PV1420C
PV1820C
PV1820BK

English	10
한국어	15

Charging 충전 중

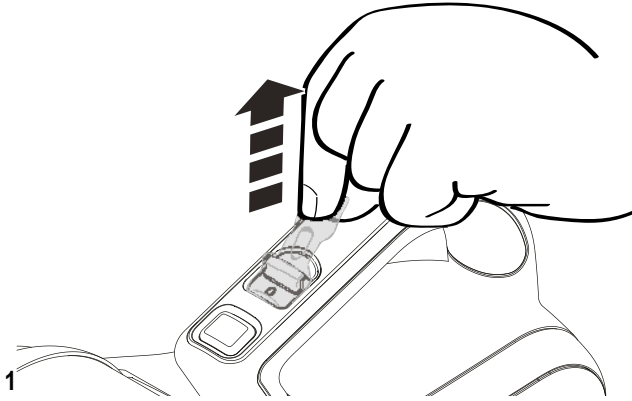

Remove tag
전원태그 제거

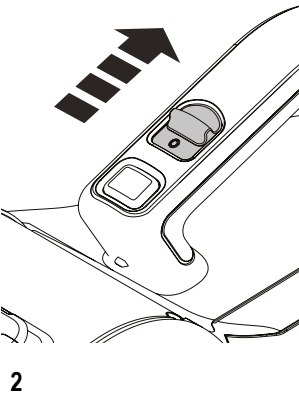

Off
끄기

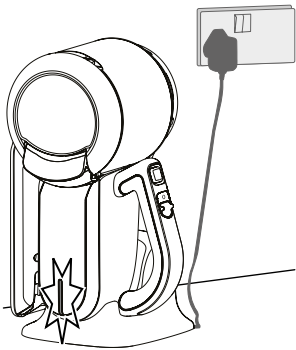
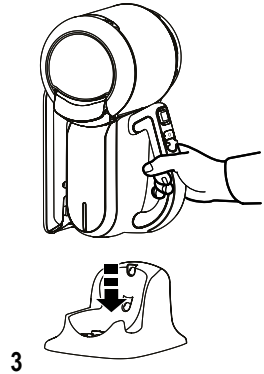

The light will go out when charging is complete.
충전이 완료되면 표시등이 꺼집니다.



The appliance can be left connected to the charger and may become warm during use.

제품을 충전기에 계속 꽂아둘 수 있지만 사용 중에는 뜨거워질 수 있습니다.

LED patterns LED 패턴



Charging
충전 중



Battery fault
배터리 결함



Charger fault
충전기 결함



Battery hot
배터리 과열

**On
켜기**

**On
켜기**

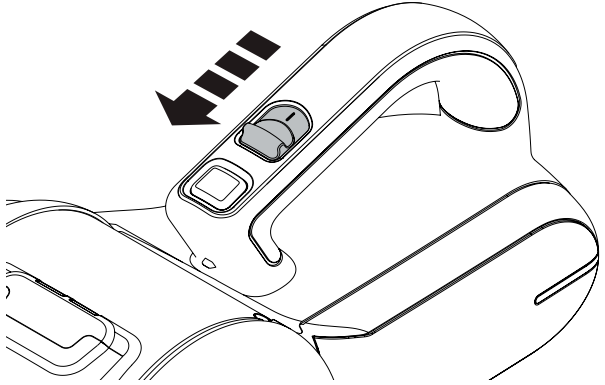

**LED patterns
LED 패턴**



**Battery low
배터리 부족**



**Battery empty
배터리 없음**



**Battery hot
배터리 과열**

Use 사용법

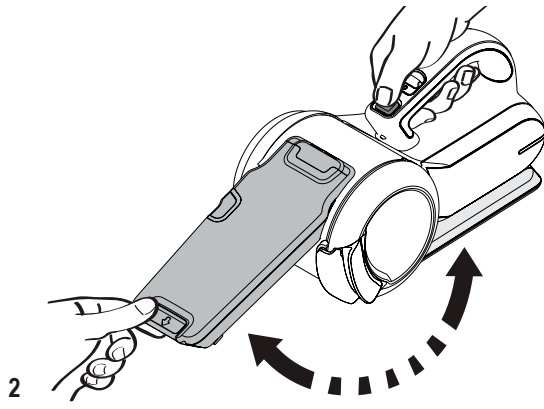
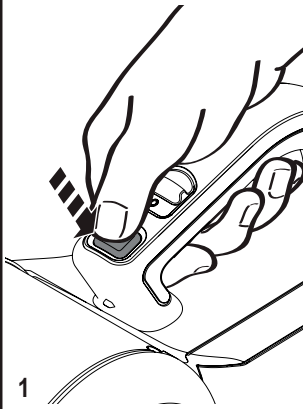

Crevice tool 틈새 도구

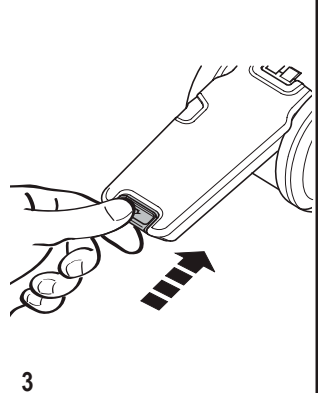
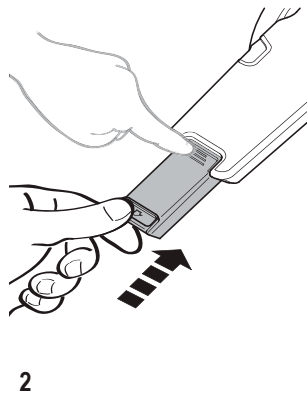
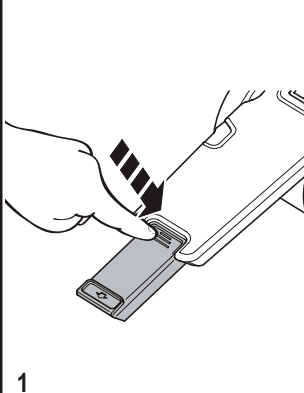
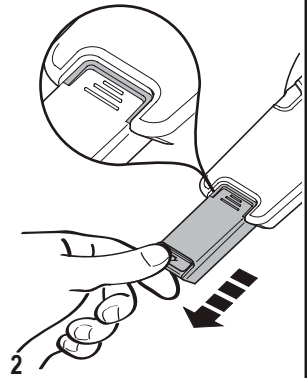
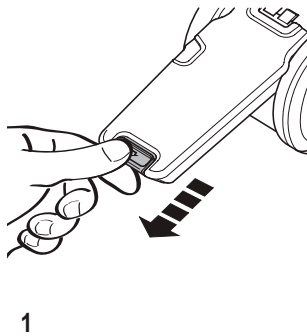

Brush
브러시

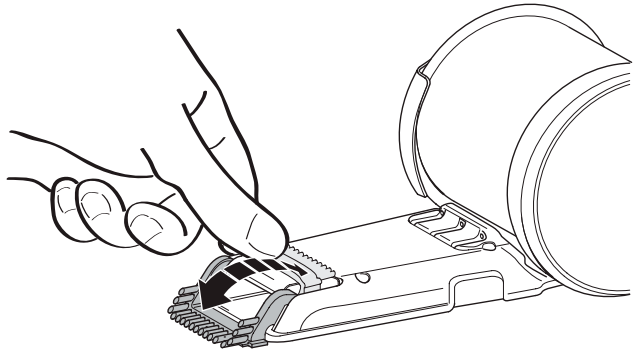

Emptying
비우기

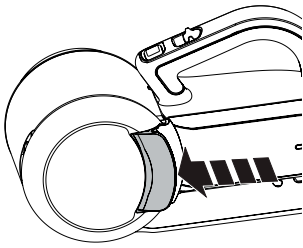

1

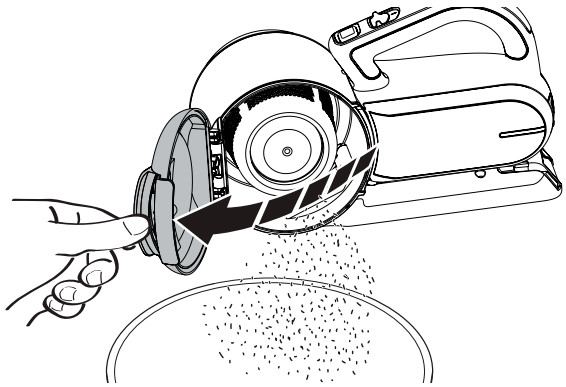

2



In order to keep the suction force optimised,
the filters must be cleared regularly during use.

흡입력을 최적 상태로 유지하려면 사용 중에
필터를 정기적으로 청소해야 합니다.

Clean filter 필터 청소

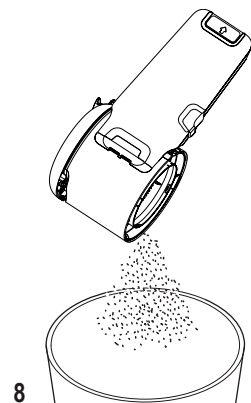
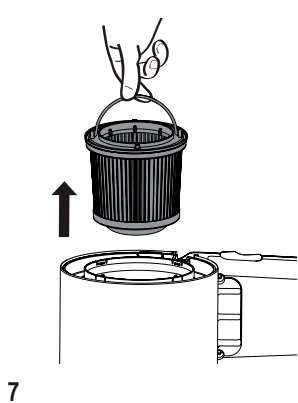
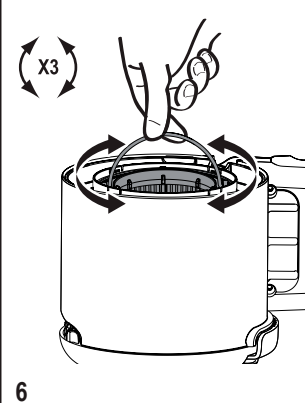
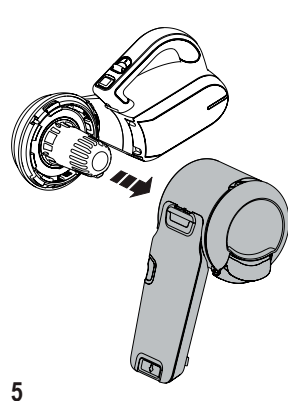
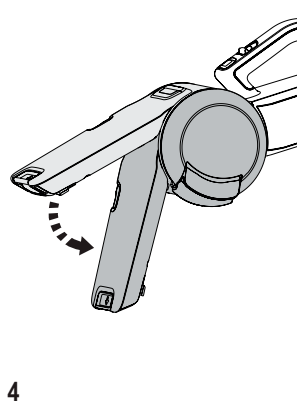
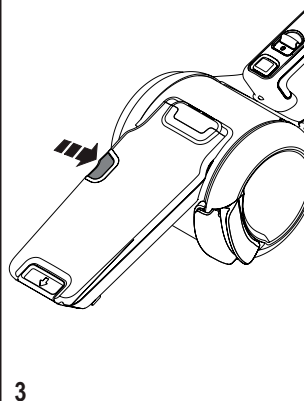
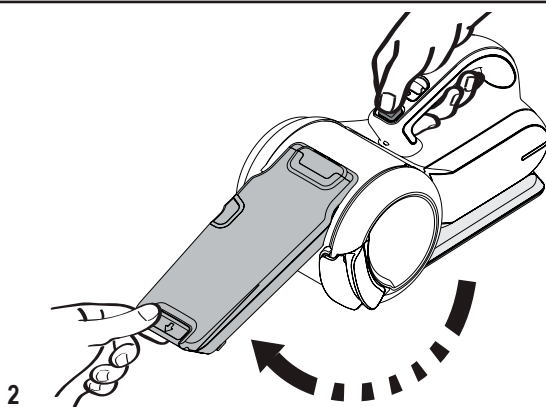
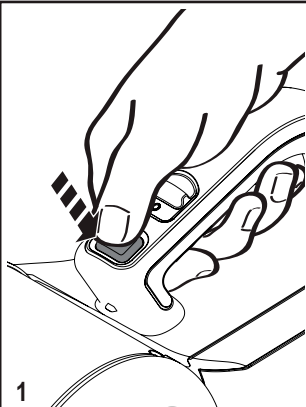

Re-assemble after cleaning the filter or continue to wash.
필터를 청소한 후 재조립하거나 계속 씻습니다.

Wash 세척

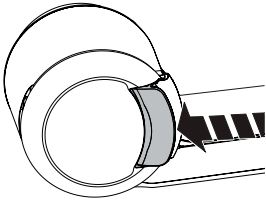

1

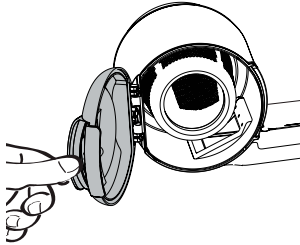

2

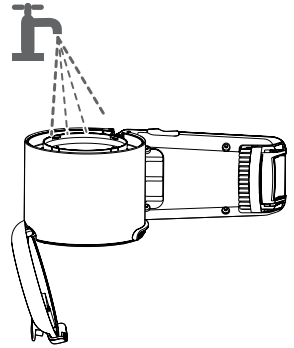

3

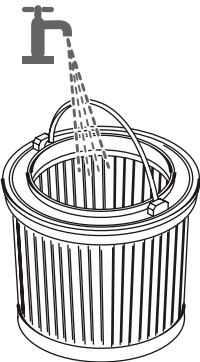

4

Dry thoroughly
완전히 말리기

5

Features

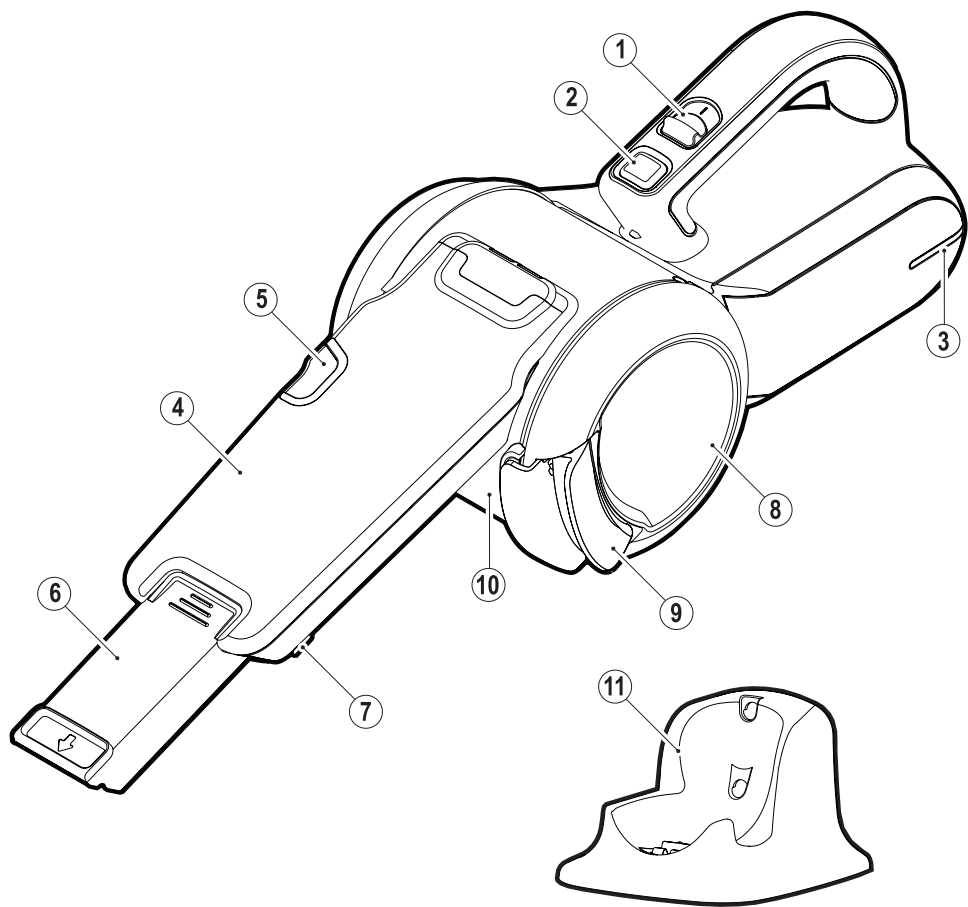

Intended use

Your Black & Decker Dustbuster® handheld vacuum cleaner has been designed for vacuum cleaning purposes. This appliance is intended for household use only.



Read all of this manual carefully before operating the appliance.

Safety instructions



Warning! Read all safety warnings and all instructions. Failure to follow the warnings and instructions listed below may result in electric shock, fire and/or serious injury.



Warning! When using battery-powered appliances, basic safety precautions, including the following, should always be followed to reduce the risk of fire, leaking batteries, personal injury and material damage.

- ♦ Read all of this manual carefully before using the appliance.
- ♦ The intended use is described in this manual. The use of any accessory or attachment or the performance of any operation with this appliance other than those recommended in this instruction manual may present a risk of personal injury.
- ♦ Retain this manual for future reference.

Using your appliance

- ♦ Do not use the appliance to pick up liquids or any materials that could catch fire.

- ♦ Do not use the appliance near water.
- ♦ Do not immerse the appliance in water.
- ♦ Never pull the charger lead to disconnect the charger from the socket. Keep the charger lead away from heat, oil and sharp edges.
- ♦ This appliance can be used by children aged from 8 years and above and persons with reduced physical, sensory or mental capabilities or lack of experience and knowledge if they have been given supervision or instruction concerning use of the appliance in a safe way and understand the hazards involved. Children shall not play with the appliance. Cleaning and user maintenance shall not be made by children without supervision.

Inspection and repairs

- ♦ Before use, check the appliance for damaged or defective parts. Check for breakage of parts, damage to switches and any other conditions that may affect its operation.
- ♦ Do not use the appliance if any part is damaged or defective.
- ♦ Have any damaged or defective parts repaired or replaced by an authorized repair agent.
- ♦ Regularly check the charger lead for damage. Replace the charger if the lead is damaged or defective.
- ♦ Never attempt to remove or replace any parts other than those specified in this manual.

Additional safety instructions

After use

- ◆ Unplug the charger before cleaning the charger or charging base.
- ◆ When not in use, the appliance should be stored in a dry place.
- ◆ Children should not have access to stored appliances.

Residual risks.

Additional residual risks may arise when using the tool which may not be included in the enclosed safety warnings. These risks can arise from misuse, prolonged use etc.

Even with the application of the relevant safety regulations and the implementation of safety devices, certain residual risks can not be avoided. These include:

- ◆ Injuries caused by touching any rotating/moving parts.
- ◆ Injuries caused when changing any parts, blades or accessories.
- ◆ Injuries caused by prolonged use of a tool. When using any tool for prolonged periods ensure you take regular breaks.
- ◆ Impairment of hearing.
- ◆ Health hazards caused by breathing dust developed when using your tool (example:- working with wood, especially oak, beech and MDF.)

Batteries and chargers

Batteries

- ◆ Never attempt to open for any reason.
- ◆ Do not expose the battery to water.
- ◆ Do not expose the battery to heat.
- ◆ Do not store in locations where the temperature may exceed 40°C.
- ◆ Charge only at ambient temperatures between 10°C and 40°C.
- ◆ Charge only using the charger provided with the appliance. Using the wrong charger could result in an electric shock or overheating of the battery.
- ◆ When disposing of batteries, follow the instructions given in the section "Protecting the environment".
- ◆ Do not damage/deform the battery pack either by puncture or impact, as this may create a risk of injury and fire.
- ◆ Do not charge damaged batteries.
- ◆ Under extreme conditions, battery leakage may occur. When you notice liquid on the batteries carefully wipe the liquid off using a cloth. Avoid skin contact.
- ◆ In case of skin or eye contact, follow the instructions below.

Warning! The battery fluid may cause personal injury or damage to property. In case of skin contact, immediately rinse with water. If redness, pain or irritation occurs seek medical attention. In case of eye contact, rinse immediately with clean water and seek medical attention.

Chargers

Your charger has been designed for a specific voltage. Always check that the mains voltage corresponds to the voltage on the rating plate.

Warning! Never attempt to replace the charger unit with a regular mains plug.

- ◆ Use your Black & Decker charger only to charge the battery in the appliance with which it was supplied. Other batteries could burst, causing personal injury and damage.
- ◆ Never attempt to charge nonrechargeable batteries.
- ◆ If the supply cord is damaged, it must be replaced by the manufacturer or an authorised Black & Decker Service Centre in order to avoid a hazard.
- ◆ Do not expose the charger to water.
- ◆ Do not open the charger.
- ◆ Do not probe the charger.
- ◆ The appliance/battery must be placed in a well ventilated area when charging.

Electrical safety

Symbols on the charger

 Read all of this manual carefully before using the appliance.

 This tool is double insulated; therefore no earth wire is required. Always check that the power supply corresponds to the voltage on the rating plate.



The charging base is intended for indoor use only.

Features

This tool includes some or all of the following features.

1. On/off switch
2. Nozzle rotate button
3. Charging indicator
4. Nozzle
5. Bowl release button
6. Crevice tool
7. Brush tool
8. Dust bowl door
9. Dust bowl door release
10. Removable dust bowl
11. Charging base

Wall Mounting

The product can be attached to a wall to provide a convenient storage and charging point for the appliance.

When fixing to a wall, make sure that the fixing method is suitable for the wall type and is appropriate to the weight of the appliance.

- ◆ Mark the location of the screw holes (within reach of an electrical outlet for charging the vac while it is on the wall bracket).

Replacing the filters

The filters should be replaced every 6 to 9 months and whenever worn or damaged.

Replacement filters are available from your Black & Decker dealer (cat. no. VF90):

Battery



If you want to dispose of the product yourself, the battery must be removed as described below and disposed of in accordance with local regulations.

- ◆ Run the battery down completely.
- ◆ Remove the dust bowl.
- ◆ Remove the two screws and lift off the housing.
- ◆ Detach all lead connections from the battery pack.
- ◆ Remove battery pack and place in suitable packaging to ensure that the terminals cannot be short-circuited.
- ◆ Take the battery to your service agent or to a local recycling station.

Once removed, the battery cannot be refitted.

Maintenance

Your Black & Decker cordless appliance has been designed to operate over a long period of time with a minimum of maintenance. Continuous satisfactory operation depends upon proper tool care and regular cleaning.

Warning! Before performing any maintenance on cordless appliances:

- ◆ Run the battery down completely if it is integral and then switch off.
- ◆ Unplug the charger before cleaning it. Your charger does not require any maintenance apart from regular cleaning.
- ◆ Regularly clean the ventilation slots in your appliance/charger using a soft brush or dry cloth.
- ◆ Regularly clean the motor housing using a damp cloth. Do not use any abrasive or solvent-based cleaner.

Protecting the environment



Separate collection. This product must not be disposed of with normal household waste.

Should you find one day that your Black & Decker product needs replacement, or if it is of no further use to you, do not dispose of it with household waste. Make this product available for separate collection.



Separate collection of used products and packaging allows materials to be recycled and used again.

Re-use of recycled materials helps prevent environmental pollution and reduces the demand for raw materials.

Local regulations may provide for separate collection of electrical products from the household, at municipal waste sites or by the retailer when you purchase a new product.

Service Information

Black & Decker offers a full network of company-owned and authorized service locations throughout Asia. All Black & Decker Service Centers are staffed with trained personnel to provide customers with efficient and reliable product service.

Whether you need technical advice, repair, or genuine factory replacement parts, contact the Black & Decker location nearest to you.

NOTE

- ◆ Black & Decker's policy is one of continuous improvement to our products and, as such, we reserve the right to change product specifications without prior notice.
- ◆ Standard equipment and accessories may vary by country.
- ◆ Product specifications may differ by country.
- ◆ Complete product range may not be available in all countries. Contact your local Black & Decker dealers for range availability.

Troubleshooting

LED patterns		Sollution
■ ■ ■ ■ ■	Battery hot	Allow to cool before continuing.
LED Patern : charging		Sollution
■ ■ ■ ■ ■	Battery fault	Ensure correct charger is being used. Retry charging procedure. If fault continues, return unit to an authorised Black & Decker service centre.
■ ■ ■ ■ ■	Charger fault	

Technical data

		PV1020B/O (H1)	PV1420C (H1)	PV1820C/BK (H1)
Voltage	V_{dc}	10.8	14.4	18
Battery	Typ.	Li-Ion	Li-Ion	Li-Ion
Weight	kg	1.28	1.33	1.38
Charger		S010QK1400040	S010QK2300040	S010QK2300040
Input voltage	V_{ac}	100-240	100-240	100-240
Output voltage	V_{dc}	14	23	23
Current	mA	400	400	400
Approximate charge time	h	4	4	4
Weight	kg	0.19	0.21	0.21

용도

Black & Decker Dustbuster® 투입원 진공 청소기는 먼지 청소용으로 설계되었습니다. 본 제품은 가정용입니다.



제품을 사용하기 전에 본 사용 설명서의 전체 내용을 잘 읽고 숙지해주시십시오.

안전 지침



경고! 안전 경고와 지시사항을 모두 읽으십시오. 아래 나열된 경고와 지시 사항을 준수하지 않으면 감전, 화재 및/또는 심각한 부상을 초래할 수 있습니다.



경고! 배터리를 구동되는 제품을 사용할 때는 화재, 배터리 누액, 신체 부상 및 중대한 손상의 위험을 줄이기 위해 항상 다음과 같은 기본적인 안전 주의 사항에 따라 사용해야 합니다.

- 제품을 사용하기 전에 본 사용 설명서의 전체 내용을 잘 읽고 숙지해주시십시오.
- 본 사용 설명서에 제품의 용도가 설명되어 있습니다. 본 사용 설명서에서 권장하는 방식 이외의 다른 방식으로 본 제품을 조작하거나 액세서리 또는 부속물을 사용하는 경우 신체 부상의 위험이 있을 수 있습니다.
- 향후 참고할 수 있도록 본 사용 설명서를 잘 보관해두십시오.

제품 사용

- 본 제품으로 화재를 일으킬 수 있는 액체나 물질을 빨아들이지 마십시오.
- 본 제품을 물 근처에서 사용하지 마십시오.
- 본 제품을 물에 담그지 마십시오.
- 충전기를 소켓에서 분리할 때 절대로 충전기 리드 선을 잡아당기지 마십시오. 충전기 리드 선이 열, 오일 및 날카로운 가장자리에 닿지 않도록 하십시오.
- 안전 책임자의 감독 또는 제품 사용과 관련된 지시 사항이 제공되고 관련된 위험 사항을 이해한 경우에만 8세 이상의 어린이 및 신체, 지각 또는 정신 능력이 낮거나 경험 및 지식이 부족한 사람이 본 제품을 사용할 수 있습니다. 어린이가 제품을 가지고 놀게 해서는 안됩니다. 청소 및 사용자 유지 보수를 할 때 감독 없이 어린이 혼자 해서는 안됩니다.

검사 및 수리

- 사용 전, 제품에 손상되거나 결함 있는 부품이 있는지 점검하십시오. 부품 파손, 스위치 손상 등 정상적 사용에 영향을 미칠 수 있는 제품 이상이 있는지 점검하십시오.
- 손상되거나 결함 있는 부품이 있는 경우에는 제품을 사용하지 마십시오.

- 손상되거나 결함 있는 부품은 공인 수리 대리점에 의뢰하여 교체 또는 수리하십시오.
- 충전기 리드 선의 손상 여부를 주기적으로 점검하십시오. 리드 선이 손상되거나 결함이 발견되면 충전기를 교체하십시오.
- 본 사용 설명서에 명시된 내용 이외에는 어떤 부품도 제거하거나 교체하지 마십시오.

추가 안전 지침

사용 후

- 충전기 또는 충전 거치대를 청소하기 전에 충전기의 플러그를 뽑으십시오.
- 사용하지 않을 때에는 본 제품을 습기가 없는 건조한 장소에 보관해야 합니다.
- 어린이가 보관된 제품을 만지지 못하도록 해야 합니다.

배터리 및 충전기

배터리

- 어떤 이유로든 배터리 팩을 절대 열려고 하지 마십시오.
 - 배터리에 물이 닿지 않도록 하십시오.
 - 배터리가 열에 노출되지 않도록 하십시오.
 - 온도가 40°C를 초과할 수 있는 곳에 보관하지 마십시오.
 - 주변 온도가 10°C - 40°C 사이에 있을 때에만 충전하십시오.
 - 충전할 때는 이 제품과 함께 제공된 충전기만 사용해야 합니다. 잘못된 충전기를 사용하면 감전되거나 배터리가 과열될 수 있습니다.
 - 배터리를 폐기할 때는 “환경 보호” 섹션에 나와 있는 지시 사항을 따르십시오.
 - 부상을 당하거나 화재의 위험이 있을 수 있으므로 구멍이나 충격 등으로 배터리 팩을 손상/변형시키지 마십시오.
 - 손상된 배터리를 충전하지 마십시오.
 - 극한 상황에서, 배터리 누출이 발생할 수 있습니다. 배터리에 액체가 보일 경우 형판을 사용하여 주의 깊게 닦아내십시오. 피부에 닿지 않도록 하십시오.
 - 피부나 눈에 닿은 경우, 아래의 지침을 따르십시오.
- 경고!** 배터리 신체 부상의 위험이 있거나 재산상의 손해가 발생할 수 있습니다. 피부에 닿으면, 즉시 물로 씻어내십시오. 적열 상태, 통증 또는 염증이 발생할 경우, 치료를 받으십시오. 눈에 들어간 경우, 즉시 깨끗한 물로 씻어내고 치료를 받으십시오.

충전기

본 충전기는 특정 전압에서 작동하도록 설계되었습니다. 전원 전압이 명판에 기재된 전압과 일치하는지 항상 확인하십시오.

경고! 충전기를 절대로 일반 전원 플러그로 교체하지 마십시오.

- ◆ 제품과 함께 제공된 배터리를 충전할 때는 Black & Decker 충전기만 사용하십시오. 다른 배터리를 사용하면 배터리가 폭발하여 신체 부상을 당하거나 손해를 입을 수 있습니다.
- ◆ 절대로 비충전식 배터리를 충전하려고 하지 마십시오.
- ◆ 전원 코드가 손상된 경우 사고가 발생하지 않도록 제조업체 또는 공인 Black & Decker 서비스 센터에서 교체해야 합니다.
- ◆ 충전기에 물이 닿지 않도록 하십시오.
- ◆ 충전기를 해체하거나 열지 마십시오.
- ◆ 충전기를 시험하지 마십시오.
- ◆ 제품/배터리는 충전 시 환기가 잘되는 장소에 두어야 합니다.

전기 안전

충전기에 붙은 기호



제품을 사용하기 전에 본 사용 설명서의 전체 내용을 읽고 숙지하십시오.



이 청소기는 이중으로 절연되어 있으므로 접지선이 필요 없습니다. 전원이 전동기 라벨에 기재된 전압과 일치하는지 항상 확인하십시오.



충전 거치대는 실내용으로만 사용합니다.

기능

본 공구에는 다음 기능들 중 일부 또는 모두가 포함되어 있습니다.

1. On/off 스위치
2. 노출 회전 버튼
3. 충전 표시등
4. 노출
5. 먼지통 탈착 버튼
6. 틈새 도구
7. 브러쉬 도구
8. 먼지통 도어
9. 먼지통 도어 릴리스
10. 착탈식 먼지통
11. 충전 거치대

벽 장착

제품은 벽에 고정시켜 청소기를 편리하게 보관하고 충전점을 제공할 수 있습니다.

벽면에 고정하는 경우 벽의 재질에 맞는 고정 방법을 이용하고 제품 무게를 견딜 수 있는지 확인하십시오.

- ◆ 나사 구멍의 위치를 표시합니다(벽 브라켓에 있을 때는 진공 청소기 충전을 위해 전기 콘센트 도달 범위 내에).

필터 교체

필터는 매 6 ~ 9개월에 한 번 또는 닳거나 손상될 때마다 교체해야 합니다.

교체 필터는 Black & Decker 판매점에서 구입할 수 있습니다(카탈로그 번호 VF90).

배터리



제품을 자체적으로 폐기하려는 경우, 아래 설명에 따라 배터리를 제거하고 지역 법규에 따라 폐기해야 합니다.

- ◆ 배터리를 완전히 사용합니다.
- ◆ 먼지통을 분리합니다.
- ◆ 두 개의 나사를 분리하고 케이스를 들어 올립니다.
- ◆ 배터리 팩에서 모든 납 접속부를 떼어냅니다.
- ◆ 단자가 단락되지 않도록 주의하여 배터리 팩을 분리하여 적절히 포장합니다.
- ◆ 배터리를 서비스 대리점이나 지역 재활용 센터로 가져가십시오.

일단 떼어낸 배터리는 다시 장착할 수 없습니다.

유지 보수

Black & Decker 무선 제품은 최소한의 유지 보수로 장기간에 걸쳐 작업이 가능하도록 설계되어 있습니다. 만족스러운 연속 작동은 적절한 공구 관리와 정기적인 청소에 따라 그 성능이 달라질 수 있습니다.

경고! 무선 제품에 유지보수를 수행하기 전에:

- 휴대용 진공 청소기가 내장되어 있는 경우 배터리를 완전히 멈춘 다음 전원을 끕니다.
- 충전기를 청소하기 전에 충전기의 플러그를 뽑으십시오. 충전기는 정기적인 청소 이외에 유지 보수가 필요하지 않습니다.
- 부드러운 브러시와 마른 헝겊으로 제품/충전기의 환기 슬롯을 주기적으로 청소하십시오.
- 젖은 헝겊으로 모터 하우징을 주기적으로 청소하십시오. 연마재 및 유성 클리너를 사용하지 마십시오.

환경 보호



분리 수거. 본 제품을 일반 가정용 쓰레기로 처리하면 안됩니다.

Black & Decker 제품을 교체해야 하거나 더 이상 쓸모가 없어졌다고 판단되면 본 제품을 가정용 쓰레기로 처리하지 마십시오. 이 제품은 분리 수거하십시오.



사용하던 제품과 포장물 분리 수거하면 자원을 재활용 및 재사용할 수 있습니다. 재활용 자원을 이용하면 환경 오염이 방지되고 고철 자원에 대한 수요를 줄일 수 있습니다.

지역에 따라 가정용 가전제품을 분리 수거하는 규정이 마련되어 있거나 새로운 제품을 구입할 때 판매점에서 폐기 방법을 알려줄 수 있습니다.

서비스 정보

블랙앤드데커 청소기는 가까운 동부 대우전자 서비스 센터(구 대우일렉서비스센터)1577-0933 에서 받으실 수 있습니다. 모든 Black & Decker 서비스 센터에는 교육을 이수한 전문 인원이 배치되어 있어 고객에게 효과적이고 믿을 수 있는 제품 서비스를 제공하고 있습니다.

기술 지원, 수리 또는 순정 교체 부품이 필요한 모든 경우에 가까운 Black & Decker 로 연락하십시오.

참고

- Black & Decker 는 제품을 지속적으로 개선하는 정책을 취하고 있기 때문에 사전 통지 없이 제품 사양이 변경될 수 있습니다.
- 기본 장비 및 액세서리 구성은 국가에 따라 다를 수 있습니다.
- 제품 사양은 국가에 따라 다를 수 있습니다.
- 국가에 따라 판매하지 않는 제품도 있을 수 있습니다.
- 제품 판매 여부는 해당 지역에 있는 Black & Decker 판매점으로 문의하십시오.

문제 해결

LED 패턴		해결책
■ ■ ■ ■	배터리 과열	계속하기 전에 열을 식히십시오.
LED 패턴 : 충전 중		해결책
■ ■ ■ ■ ■	배터리 결함	정확한 충전기가 사용되고 있는지 확인하십시오. 충전 절차를 다시 시도하십시오. 결함이 지속되는 경우, 공인 Black & Decker 센터로 반환해 주십시오.
■ ■ ■	충전기 결함	

기술 데이터

		PV1020B/O (H1)	PV1420C (H1)	PV1820C/BK (H1)
전압	V_{dc}	10.8	14.4	18
배터리	종류	리튬 이온	리튬 이온	리튬 이온
무게	kg	1.28	1.33	1.38
충전기		S010QK1400040	S010QK2300040	S010QK2300040
입력 전압	V_{ac}	100-240	100-240	100-240
출력 전압	V_{dc}	14	23	23
전류	mA	400	400	400
대략적 충전 시간	시간	4	4	4
무게	kg	0.19	0.21	0.21

