

# BLACK+ DECKER™

## 取扱説明書

## ピボットオート2

## PV1200AV

- ▶安全上のご注意  
P2~P3
- ▶使う前に  
P4
- ▶使い方  
P5~P8
- ▶その他の情報  
P8
- ▶メンテナンスと保管  
P9~P11
- ▶こんなときには  
P12
- ▶アクセサリ  
P12
- ▶アフターサービスについて  
P12
- ▶仕様  
P13
- ▶保証書  
P15~P16

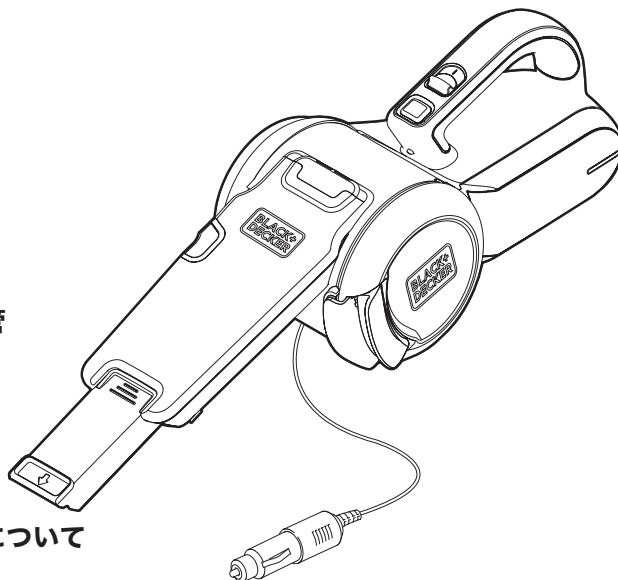

このたびはブラック・アンド・デッカー「ピボットオート2」をお買い上げいただき、誠にありがとうございます。

ご使用になる前に、この取扱説明書をよくお読みになり正しくご使用ください。

この取扱説明書は、必ず保管してください。



## 安全上のご注意

正しく安全にお使いいただく為に、ご使用前に必ずこの取扱説明書にある指示事項を全てお読みください。

お読みになった後は、いつでも見られるように必ず保管してください。

この取扱説明書は、本製品をお取扱いの際に、火災や感電、けがなどの事故を未然に防ぐため、必ずお守りいただくことを、説明しています。

表示内容を無視して誤った使い方をした時に生じる危害や損害の程度を、次の表示マークで区分し、説明しています。

- |   |           |  |
|---|-----------|--|
|  | <b>警告</b> | この表示の欄は、「死亡または重傷などを負う可能性が想定される」内容です。           |
|  | <b>注意</b> | この表示の欄は、「障害を負う危険性または物的損害のみが発生する可能性が想定される」内容です。 |
|  |           | このような絵表示は、気をつけていただきたい「注意喚起」の内容です。              |

### 警告

・ **子供がおもちゃにしないように注意してください。**  
本製品を子供が、あるいは子供のそばで使用される場合、常に細心の注意を払ってください。

・ **適切な格好で作業してください。**  
髪の毛、弛んだ衣服、または身体の一部が可動部分に触れないようにしてください。

・ **高温の状態の物質に対し、使用しないでください。**  
燃えているものもしくは煙の出ている状態の物質（例：吸いかけのタバコ、マッチ、燃えかけの灰）に対し使用しないでください。

・ **定格電圧が電源と一致しているか確認してください。**  
本製品はDC12Vのシガーソケットでのみ動作します。これ以外の電源には接続しないでください。

・ **外車や国産車の一部車種にシガーソケットが適合しない場合があります。ご注意ください。**

・ **電源コードを乱暴に扱わないでください。**  
コードの部分を持って運んだり、シガーソケットから外す際にコードを引っ張ったりしないでください。  
感電やショート等の原因となるので、コードに熱いものや、油、薬品類を接触させたり、鋭利なものでキズ付けたりしないよう注意してください。  
万一、誤ってキズを付けた場合は、その箇所には触れず、直ちにスイッチを切り、電源プラグをコンセントから抜いてください。  
キズついたコードは火災を引き起こす危険があります。

・ **危険物に対し使用しないでください。**  
爆発物、可燃性や中毒症状を起こす物質や液体（ガソリン等）に対し使用しないでください。

・ **次の場合は、必ずスイッチを切り、シガープラグを外してください。**  
①お手入れや点検。  
②アクセサリーの取り付けや取り外し。  
③その他危険が予想される場合。

・ **指定の付属品、アタッチメントを使用してください。**  
使用を推薦していない付属品やアタッチメントの使用は危険をともなうことがあります。

・スイッチがオンできない、あるいはオフできない場合は、使用を中止してください。  
お買い上げいただいた販売店へ修理を依頼してください。

・破損した電源コードの修理は、有資格の技術者が行わなければなりません。ブラック・アンド・デッカーに修理を依頼してください。  
本製品の内部には、お客様が修理できる部品はありません。  
お客様が本製品の分解を試みた場合、保証が無効になるだけでなく、本体が重大な損傷を受けたり、お客様が重傷を負う危険があります。



## 注意

・通風孔をふさがないでください。  
本製品をご使用になる際、通風孔を障害物や手でふさがないでください。

・使用しない時は、必ずシガーソケットからシガープラグを抜いてください。

・水や液体に浸けないでください。  
濡れた手でプラグや本製品を扱わないでください。  
また、モーター駆動部分をけっして水や液体に浸けないでください。

・本製品を使用される際、シガーソケットに差し込まれている他の製品のプラグは全て抜いてください。  
同時に複数のシガーソケットを使用するとバッテリーを消耗させ、エンジンがかからなくなる恐れがあります。

・必ずフィルターを取り付けた状態でご使用ください。  
汚れのひどい、もしくはダメージを受けたフィルターは新しいものと交換してください。

・とがったものを吸い取らないようにしてください。  
本体内部やフィルターが損傷することがあります。

・車のエンジンがかかった状態で使用しないでください  
車のエンジンがONになった状態で使用するとヒューズが飛ぶ可能性がございます。

・車本体に搭載されているシガーソケットに直接差し込んでください。  
増設ソケット、分配器では使用しないでください。



・延長コードは使用しないでください。



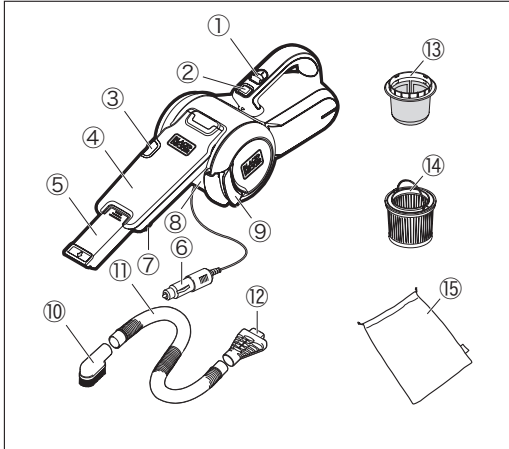

## 使う前に

製品をご確認ください  
各部の名称

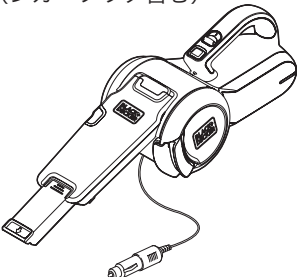

- ①ON/OFFスライドスイッチ
- ②角度調節ボタン
- ③ダストケース取り外しボタン
- ④ノズル
- ⑤先細ノズル (本体に格納されています)
- ⑥シガープラグ
- ⑦ブラシノズル (本体に格納されています)
- ⑧ダストケースカバー
- ⑨ゴミ捨てレバー
- ⑩大型ブラシノズル
- ⑪蛇腹ホース
- ⑫アダプター
- ⑬プラスチックフィルター (本体装着済)
- ⑭HD (高密度集塵) フィルター (本体装着済)
- ⑮収納バッグ

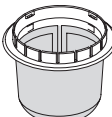
PV1200AVには以下の製品が含まれています。

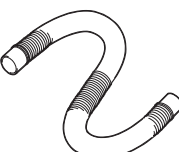
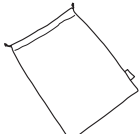
部 品 名	入 数	部 品 名	入 数
本体 (シガープラグ含む) 	1	アダプター 	1
		プラスチックフィルター (本体装着済) 	1
大型ブラシノズル 	1	HDフィルター (本体装着済) 	1
蛇腹ホース 	1	収納バッグ 	1

## 使い方

### はじめに

#### ◆アクセサリ (Acc) ・モードの設定

アクセサリ (Acc) ・モードとは車のエンジンをかけずにラジオなどを使用する時の車の状態です。本製品はアクセサリ (Acc) ・モードで使用してください。

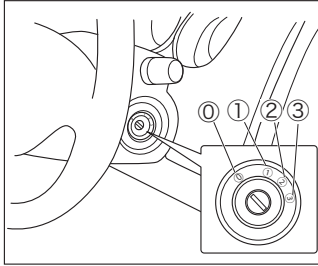

#### (1) イグニッションスイッチに鍵を入れるタイプの車の場合

①がキーを抜き差しする位置になります。車のキーを差しいただき、時計回りに回して最初の位置①がアクセサリ (Acc) ・モードになります。このアクセサリ (Acc) ・モードにした状態時のみ製品を使用してください。

\*②は運転する時のキーの位置、③はエンジンを始動するキーの位置になります。

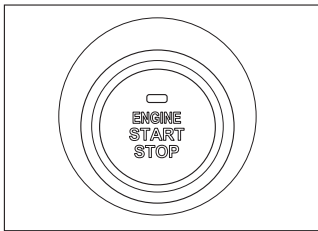

#### (2) キーレスアクセス&プッシュスタートするタイプの車の場合

アクセスキーを携帯し運転席に座ってください。そのまま左図のプッシュスタートボタンを1度押しとアクセサリ (Acc) ・モードになります。

\*ブレーキペダルを押しながらプッシュスタートボタンを押すとエンジンがかかります。エンジンがかかった状態で製品を使用しないでください。



**注意**

アクセサリ (Acc) ・モードの名称はメーカーによって異なり、またアクセサリ (Acc) ・モードをONにする方法は車によって異なります。本製品を使用前に車の取扱説明書で必ずアクセサリ (Acc) ・モードの使用方法を確認してください。



**注意**

車のエンジンをアクセサリモードにした状態でのみ製品をご使用ください。車のエンジンがONになった状態で使用するとヒューズが切れる可能性がございます。



**注意**

本製品を使用される際は、車本体に搭載されているシガーソケットに直接差し込んでご使用ください。



**注意**

本製品を使用される際、シガーソケットに差し込まれている他の製品のプラグは全て抜いてください。同時に複数のシガーソケットを使用するとバッテリーを消耗させ、エンジンがかからなくなる恐れがあります。



**注意**

アクセサリ (ACC) ・モードの状態では製品を使用しながら途中で車のエンジンをかけないでください。自動車、もしくは製品の故障の原因になります。

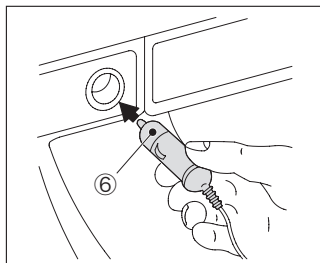

#### ◆操作方法について

車をアクセサリ（Acc）・モードの状態にして、シガーソケット（12V）にシガープラグ（⑥）を差し込んでください。



#### 注意

本製品を使用される際は、車本体に搭載されているシガーソケットに直接差し込んでご使用ください。



#### 注意

本製品を使用される際、シガーソケットに差し込まれている他の製品のプラグは全て抜いてください。同時に複数のシガーソケットを使用するとバッテリーを消耗させ、エンジンがかからなくなる恐れがあります。

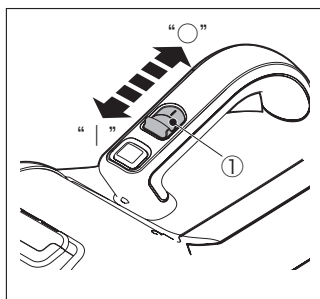

ON/OFFスライドスイッチ（①）を前後にスライドさせることにより、本体を作動させることができます。

ON/OFFスライドスイッチを

前方にスライドさせ“|”に合わせると…電源がONになり吸引を開始します。

後方にスライドさせ“○”に合わせると…電源がOFFになります。

ご使用毎にダストケースにたまったゴミを捨ててください（P.8参照）

本体内部フィルターの掃除も定期的に行ってください（P.9参照）



#### 注意

正常な状態のカーバッテリーでは、約30分を目安にご使用ください。長時間のご使用は、車のバッテリーを消耗させエンジンがかからなくなることがありますのでご注意ください。



#### 注意

本製品を雨中や湿気の高い場所ではご使用しないでください。また、水などの液体や、湿ったゴミの吸引はおやめください。

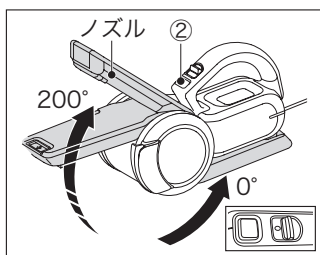

#### ◆ノズルの角度調節方法

本機は、角度調節ボタンによりノズルの位置を調整することができます。

(1) 角度調節ボタン（②）をしっかり奥まで押しながら、作業に適した位置までノズルを回転させてください。角度は0度～200度の範囲で調節できます。

(2) 使用後は、角度調節ボタン（②）を押しながら、元の位置に戻してください。

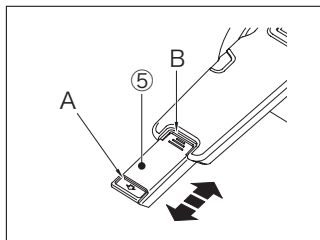

- ◆**先細ノズル** 用途：座席シート、マット、ダッシュボードなど  
 本機には、先細ノズル（⑤）が内蔵されています。狭い部分や窓のサッシなどのお手入れに使用することができ大変便利です。
- (1) 左図の“A”の部分を持ち引っ張ってください。先細ノズルが出てきます。
  - (2) 収納する際は、左図の“B”を内側へ強く押しながら、先細ノズルをノズル方向に押し込み格納してください。

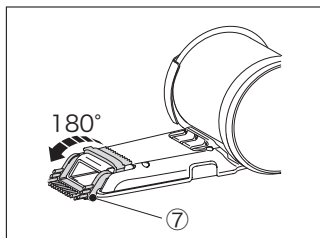

- ◆**ブラシノズル** 用途：ソファ、階段など  
 本機のノズル部分には、ブラシノズルがついています。ブラシノズルは、ノズルの裏側に格納されています。ご使用の際は、格納されたブラシを180°回転させることにより、ご利用いただけます。逆の手順でブラシノズルを格納してください。お掃除の場所や素材によってアクセサリを使い分けてください。なおブラシノズルは先細ノズルを出した状態ではご使用できません。

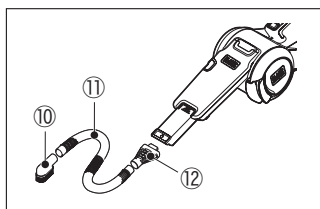

- ◆**蛇腹ホース・大型ブラシノズル**  
 付属のアダプター（⑫）・蛇腹ホース（⑪）・大ブラシノズル（⑩）を接続すれば、座席下や車内の狭い場所など手の届きにくい場所のお手入れができます。左図のように製品にアダプター（⑫）を接続し、そこに蛇腹ホース（⑪）、大型ブラシノズル（⑩）をしっかりと接続します。

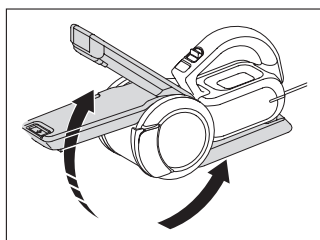

- ◆**フィルタークリーニングシステム(フィルター目詰まり解消機能)**  
 本製品にはノズルの角度調節を行う度に、同時に手を汚さずにHD（高密度集塵）フィルターの目詰まりを軽減することができる機能が搭載されています。吸引力が少し落ちてきたと感じた際に、意図的に何度か角度調節を行うことにより、吸引力を回復することができます。その後、必ずゴミを捨ててください。それでも吸引力が回復しない場合は9-11ページの“フィルターのお手入れ”をご参照ください。

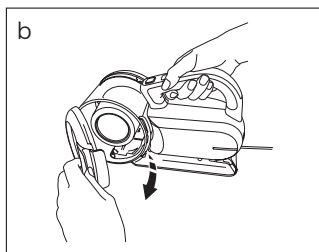
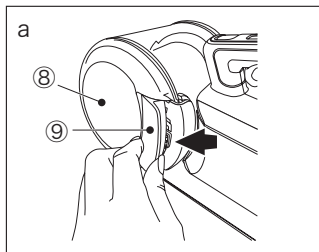

### ◆ダストケースを空にする

ご使用毎に、ゴミを捨てることを推奨いたします。

本製品からゴミを取り出すには以下の手順で行ってください。

- 手順1. 左図aのように親指をゴミ捨てレバー (⑨) にそえます。
- 手順2. ゴミ捨てレバー (⑨) に指をかけて、矢印の方向にレバーを真っすぐ引きます。
- 手順3. 左図bのようにゴミ捨てレバー (⑨) を引いた状態で矢印の方向にダストケースカバーを開いてください。ダストケースカバーを上向きにしてゆっくり開けることで、内部のゴミがこぼれにくくなります。
- 手順4. ゴミを捨て、ダストケースカバーを元の位置に戻してください。その際、ゴミ捨てレバーが“カチッ”と音がするまでしっかりと閉めてください。ご使用前に再度ダストケースカバーがしっかり閉じられているかご確認ください。

**⚠ 重要：** フィルターがきれいな状態でダストケースが空のときに、最大の吸引力が発揮できます。スイッチをオフにしたときに吸い取り口からごみが落ちてくる場合は、ダストケースがいっぱいになっているのでたまったごみを取り出す必要があります。

## その他の情報

### トラブルシューティング

本製品が動作しない場合は、次のことを調べてください。

- ケーブルが破損していませんか。また、シガープラグはしっかり設置されておりますか。



## メンテナンスと保管



### 注意

月に1度は定期的にフィルターの清掃を行ってください。フィルターにゴミが貯まり過ぎると、製品の故障の原因になります。

### ●ダストケースとフィルターのお手入れ方法

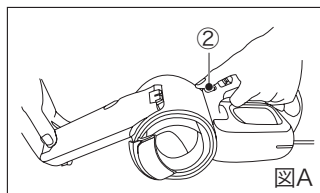

#### ◆ダストケースを取り外す

ダストケースを完全に取り外すことにより、ケース部分の丸洗いや、フィルターの交換やお掃除を行うことができます。

ダストケースの取り外しを行う前にダストケース内のゴミを捨ててください。

(P8参照)

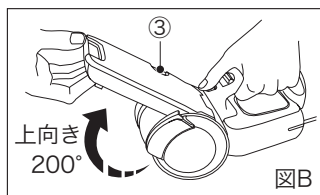

#### 取り外し

**手順1.** 角度調節ボタン (2) を押しながらノズルの角度調節を行い、ノズルを200度の角度まで調節ください。(図A・B) 200度ぐらいまでノズルを移動させたら、角度調節ボタンから手を離して、ノズル部分がしっかり固定されていることを確認してください。角度調節ボタンから手を離してノズルを回転させることで確認できます。

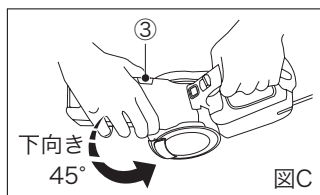

**手順2.** ノズルがしっかり固定されていることを確認したら、ダストケース取り外しボタン (3) を押しながらノズルを約45度下方向に回転させます。(図C)

**手順3.** 約45度ほど下方向に回転した状態で、ダストケースを↓cの方向に移動させ取り外してください。(図D)

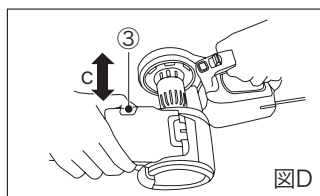

#### 取り付け

ダストケース部分をモーター周辺に差し込みます。その際ノズルが180度ぐらいの位置であることを確認してください。(図E) ダストケースをしっかり奥まで差し込んだら、全てのボタンに触れないように注意しながら、ダストケースがしっかりロックし固定されるまで、200度方向にノズルを回転させます。(図B)

ご使用前に、ダストケースがしっかり取り付けられていることを、再度ご確認ください。

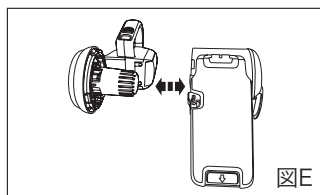

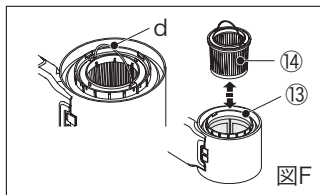

### ◆ダストケースとフィルターお手入れ

HD（高密度集塵）フィルターの取り外し方

手順1. ダストケースを取り外し、ダストケースカバー面を下向きにします。(図F)

手順2. HDフィルターのプラスチック部分に格納されている、金属製のハンドル“d”を起こして真っすぐ、垂直方向に持ち上げることでHDフィルターを取り外せます。(図F)

### 取り付け方

図Fのようにプラスチックフィルター(13)内にHDフィルター(14)を“カチッ”というまでしっかりとめ込みます。しっかり取り付けができていない場合は、ダストケースが本体に取り付けできませんので、しっかり取り付けができていないかどうか再度確認ください。

### HD（高密度集塵）フィルターのメンテナンス方法

フィルター外周の蛇腹部分にたまっているチリやホコリを取り除きます。

やわらかいブラシ等でフィルターをブラッシングすることで効率よく、チリやホコリを取り除くことができます。

HDフィルターの汚れが著しい場合、別の掃除機でフィルターの外側から掃除してください。

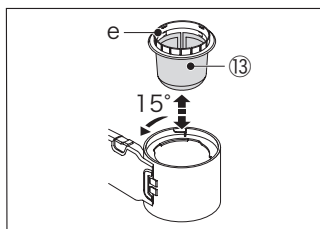

フィルターを掃除しても吸引力が改善しなくなるとフィルターの交換の目安です。新しいフィルターに交換してください。



### プラスチックフィルターの取り外し方

手順1. HDフィルターを取り外します。

手順2. ダストケースを固定した状態で、プラスチックフィルター（グレー）を15度程、反時計回りに回転させることにより取り外しを行うことができます。プラスチックフィルターのふち“e”の部分を持すると力が入れやすく、またダストケースから引き出す際に便利です。

名称	水洗い
 ダストケース	○
 プラスチックフィルター	○
 HDフィルター	×

### 取り付け方

プラスチックフィルターを時計回りに回転させることにより、ダストケースの取り付け部に90度毎に刻まれている、切り欠きにプラスチックフィルターの溝部分がはまり込みます。切り欠きにはまった状態でそのまま15度ほどプラスチックフィルターを時計回りに回転させることにより、プラスチックフィルターをしっかりと組みつけることができます。

### プラスチックフィルターとダストケースのメンテナンス方法

あらかじめ大きなゴミ等は取り除き、水またはぬるま湯でさっと洗い流してください。完全に乾燥していることを確認後、本体に取り付けてください。

\*HDフィルターは水洗いできません。

**⚠ 注意**

プラスチックフィルターやダストケースを水で洗い流した際は、完全に乾燥させてください。各フィルターをお手入れした後は、必ず全てのフィルターを取り付けてからご使用ください。

**⚠ 注意**

本体を決して水や液体につけないでください。



汚れのひどい、もしくはダメージを受けたフィルターは新しいものと交換してください。(HDフィルターの取替目安は、こまめにメンテナンスを行った場合は9ヶ月から12ヶ月、あまり行わなかった場合には6ヶ月から9ヶ月です。)

ご注文の際は、  
90552388 (プラスチックフィルター：破損しない限り交換の必要はございません。)  
VF90 (HDフィルター) とご用意ください。

**◆製品の保管**

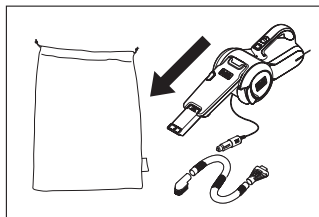

本製品を使用しないときは、付属の収納バッグに入れて保管すると便利です。

## こんなときには

現象	原因	対処方法
吸引力が弱い	フィルターが汚れている	フィルターのお手入れをしてください。
	ダストケースにごみがたまっている	ダストケース内のごみを捨ててください。
	吸引口にごみがつまっている	吸引口のごみを取り除いてください。
	車のバッテリーが弱っている	バッテリー上りの原因になるので、使用しないでください。
ON/OFFスライドスイッチをONにしても動かない	ダストケースがしっかり本体に取り付けられていない	P.9の●ダストケースとフィルターのお手入れ方法を参考に、再度ダストケース、フィルターの取り付けを行ってください

## アクセサリ

本製品の付属品は各販売店もしくはブラック・アンド・デッカーのサービスセンターにて販売しております。また、付属品についてのお問い合わせはブラック・アンド・デッカーまでお電話ください。



当社の認定しない付属品のご使用は、重大な危険をともなう可能性があります。

<付属品>

付属品番は以下品番にてご購入ください。

品番：VF90 HDフィルター

## アフターサービスについて

本機の修理、メンテナンス、調整はブラック・アンド・デッカーにて認定技術者が純正部品を使用して行わなければなりません。必ずお買い上げの販売店または当社までご相談ください。修理の知識や技術のない方が修理を行いますと、事故やケガの恐れがあります。

## 仕 様

型番	PV1200AV
電圧	DC12V シガーソケット入力
連続使用時間	約30分
集塵容量	440ml
シガープラグケーブル長	5m
本体質量（ピボットオートアクセサリを除く）	1.28kg
本体サイズ（ピボットオートアクセサリを除く）	170×145×270mm（長さ×幅×高さ）
付属品	大型ブラシノズル、蛇腹ホース、アダプター、収納バック、プラスチックフィルター、HDフィルター

※製品仕様及び内容は改良のため予告なく変更することがあります。

### <輸入販売元>

**ポップリベット・ファスナー株式会社**  
**ブラック・アンド・デッカー事業部**

〒171-0022 東京都豊島区南池袋1-11-22  
山種池袋ビル4F

Tel: 03 (5979) 5677 Fax: 03 (5979) 5788

 オフィシャルサイト  
[www.blackanddecker-japan.com](http://www.blackanddecker-japan.com)

 facebookサイト  
[www.facebook.com/BlackAndDecker.JAPAN](https://www.facebook.com/BlackAndDecker.JAPAN)



## 製品保証書

### <保証規定>

保証期間：お買い上げ日より1年間

- 1) 取扱説明書や製品ラベルに記載されている注意書きに従った使用状況で、本製品が万が一故障した場合には、無償修理または新品と交換いたします。  
無償修理・交換をご依頼になる場合は、以下のものを、お買い上げの販売店までご持参、またはブラック・アンド・デッカーまでご相談ください。
  - ・製品
  - ・必要事項を記入した本書
  - ・レシート（領収書）またはそのコピーお買い上げの販売店、またはブラック・アンド・デッカーまでご持参、またはご送付いただいた場合の諸費用は、お客様の負担となります。
- 2) 次の場合は、本保証書規定の対象外となり、有料の修理・交換とさせていただきます。
  - ◆オークションや、中古品などは保証外となります。
  - ◆本書、及びお買い上げを証明するレシート（領収書）またはそのコピーの提示がない場合
  - ◆ご家庭以外（業務用としてなど）で使用した場合の故障および損傷
  - ◆移動、落下などによる故障および損傷
  - ◆使用上の誤りや注意書きを無視した使用による故障及び損傷
  - ◆不当な修理や改造による故障及び損傷
  - ◆火災・地震などの天災、騒乱などの人災、公害や異常電圧などの環境による故障および損傷
  - ◆海外など、ご利用電源が100V（50 / 60Hz）でない環境でのご使用による故障および損傷
  - ◆保証期間経過後のご依頼
- 3) 本書は日本国内においてのみ有効です。This warranty is valid only in Japan.
- 4) 本書は再発行いたしませんので、紛失しないように大切に保管してください。
- 5) 本規定は、以上の保証規定により修理・交換をお約束するためのもので、これによりお客様の法律上の権利を制限するものではありません。

※充電電池、ビット、ノコ刃、サンドペーパー、掃除機フィルター等の消耗品は保証の対象外です。

### <アフターサービスについて>

アフターサービスに関する事項は、「アフターサービスについて」をご参照ください。保証期間経過後の修理等については、ブラック・アンド・デッカーまでお問合せください。

### <個人情報のお取り扱いについて>

弊社は、お客様よりお知らせいただいたお客様の住所、氏名、電話番号などの個人を識別、もしくは特定することのできる固有の情報（以下「個人情報」）を、本サービス提供目的のため、弊社ならびに弊社指定の宅配業者に提供します。お客様は、あらかじめこれに同意するものとします。また個人情報は、新製品情報、イベントのご案内、弊社製品サービスの品質向上のためにも利用させていただきます。

**BLACK+DECKER**<sup>TM</sup>**ブラック・アンド・デッカー 製品保証書**

本書は、裏面に記載された保証規定により無償で修理・交換をお約束するものです。詳細は裏面の保証規定をご参照ください。

お客様記入欄	
フリガナ	
お名前	
TEL	( )
ご住所	(〒 ) 都道 府県
製品名	型番
ピボットオート2	PV1200AV
お買い上げ日	販売店名
年 月 日	
販売店住所	
TEL: ( )	

ポップリベット・ファスナー株式会社  
ブラック・アンド・デッカー事業部

〒171-0022 東京都豊島区南池袋1-11-22 山種池袋ビル4F  
TEL:03(5979)5677 FAX:03(5979)5788